

Decor Italy

CATALOGO GENERALE



idee per il bagno

Profilo d'azienda

La Decor Italy S.r.l. è stata costituita nel 1998 con l'intento di progettare, produrre e distribuire articoli per l'arredo bagno, l'attenzione rivolta a questo settore ed alle necessità del mercato, ha consentito lo sviluppo di una attenta ricerca di prodotti per la distribuzione, tutti rivolti al benessere, da questo la presentazione di tanti articoli le cui caratteristiche accomunate dalla stessa ambizione.

Una storia segnata da un profondo desiderio di crescita ed innovazione, che si è potuto concretizzare grazie all'esperienza dei suoi protagonisti che hanno saputo perseguire l'obiettivo della cultura del benessere, trasformando con le loro idee le loro proposte innovative, l'ambiente bagno da spazio di servizio a luogo di raffinato gusto, ponendo particolare attenzione alla cura del particolare, al gusto ed alla qualità dei prodotti, senza trascurare l'assistenza post-vendita, per rispondere alle esigenze di un mercato sempre più preparato ed attento ai cambiamenti.

Attualmente la Decor Italy trova la sua collocazione nella zona Industriale di Castel Sat'Elia (VT), dispone di un opificio industriale adibito alla lavorazione, magazzino ed uffici, oltre ad uno showroom a disposizione dei clienti interessati alla valutazione diretta degli articoli posti in vendita.

La propria attività d'impresa è svolta prevalentemente in Italia attraverso una rete di vendita formata da agenti specialisti del settore arredo bagno, i prodotti sono distribuiti e contrassegnati dal marchio DECOR ITALY oppure IDROLUX a secondo del settore merceologico di appartenenza, ambedue riconducibili alla stessa organizzazione.



idee per il bagno

*since
1998*



web



facebook

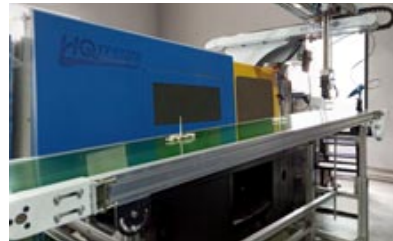

QUALITÀ
INNOVA
ZIO
NE
TECNOLOGIA



IDEE PER IL BAGNO



Idee per il bagno

Funzionalità ed estetica sono alla base della realizzazione di un bagno moderno, il pensiero progettuale nasce dall'idea di suscitare emozioni, trasformando l'ambiente in un luogo dove design, innovazione, modernità, concepiscono la creazione finale.

Le nostre proposte ti aiuteranno senza dubbio ad ottenere ciò che desideri, basta saper scegliere, la soluzione è a portata di mano, per arredare il bagno di casa tua in maniera pratica ed esclusiva.

La ricerca degli elementi che concorrono all'arredamento di un bagno, al benessere integrale non è facile, è per questo che ci permettiamo di proporre delle idee esclusive che possano contribuire a comporre quei mondi personali che immaginiamo dentro di noi, per vivere il bagno in perfetta armonia con te stesso, all'insegna del benessere del corpo e della mente, per liberarsi dallo stress e ricaricarsi di energia positiva per affrontare il quotidiano con classe ed eleganza, una nuova filosofia di vita.

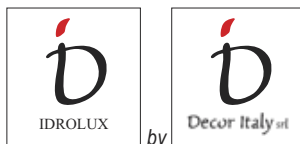

idee per il bagno

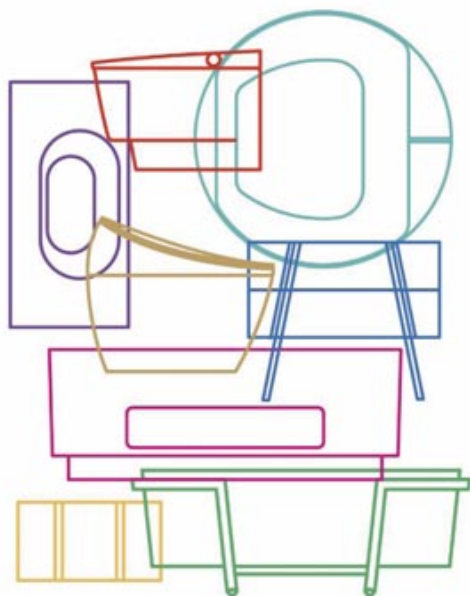

Indice generale

BOX DOCCIA	
COLLEZIONE "SPACE"PAG 18
COLLEZIONE "QUEEN"PAG 28
COLLEZIONE "CITY"PAG 36
COLLEZIONE "VALLEY"PAG 42
COLLEZIONE "DARLING"PAG 54
COLLEZIONE "GRACE"PAG 62
COLLEZIONE "FRESH 2.0"PAG 72
PIATTI DOCCIA	
COLLEZIONE "ACRILUX"PAG 92
COLLEZIONE "PIETRALUX"PAG 96
COLLEZIONE "ARDELUX"PAG 114
VASCHE	
VASCHE FREESTANDINGPAG 132
VASCHE IDROMASSAGGIOPAG 154
VASCHE IDROMASSAGGIO CON CABINAPAG 186
CABINE DOCCIA	
CABINE DOCCIA MULTIFUNZIONEPAG 189
COLONNE IDRO - SOFFIONI DOCCIA	
COLONNE DOCCIAPAG 196
SOFFIONI DOCCIAPAG 208
KIT DOCCIAPAG 211
RUBINETTERIA	
COLLEZIONE "VALERIE"PAG 212
COLLEZIONE "ZUG"PAG 216
COLLEZIONE "ONE"PAG 220
COLLEZIONE "HEXA"PAG 222
COLLEZIONE "IRON"PAG 224
COLLEZIONE "VITTORIA"PAG 226
COLLEZIONE "ROMA 2"PAG 228
MISCELATORI PER LAVELLI DA CUCINAPAG 230
MISCELATORI PER VASCHEPAG 152
SANITARI	
SERIE "NORMA"PAG 236
SERIE "ELMA"PAG 242
ACCESSORI SANITARI "ELMA" - "NORMA"PAG 248

MAPPA PRODOTTI



Collezione Space pag. 18



Collezione Acrilux pag. 92



Art.0161 pag. 140



Art.TH2662 pag. 158



Collezione Queen pag. 28



Collezione Pietralux pag. 96



Art.1071 pag. 142



Art.TH3662 pag. 160



Collezione City pag. 36



Collezione Ardelux pag. 114



Art.4061 pag. 144



Art.2351HT pag. 162



Collezione Valley pag. 42

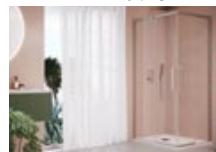

Art. 602 pag. 132



Art.4071 pag. 146



Art.TB70156 pag. 166



Collezione Darling pag. 54



Art.601 pag. 134



Art.62110W pag. 148



Art.TB80156 pag. 168



Collezione Grace pag. 62



Art.1W711B pag. 136



Art.6075 pag. 150



Art.65100X pag. 172



Collezione Fresh2.0 pag. 72



Art.51711B pag. 138



Art.TH1662 pag. 156



Art.62105B pag. 174



Art.214 pag. 176



Art.224 pag. 178



Art.204 pag. 180



Art.226 pag. 182



Art.C106 / C106S pag. 184



Art.9501 pag. 186



Art.9909 pag. 188



Art.86150S pag. 189



Art.86152A pag. 190



Art.810YLD pag. 196



Art.320YLD pag. 197



Art.C410935BMW pag. 198



Art.C57T32ZB pag. 199



Art.4VR600932 pag. 200



Art.830YLD pag. 201



Art.7041 pag. 202



Art.711/A pag. 202



Art.7118 pag. 203



Art.7112 pag. 203



Art.7058 pag. 204



Art.6075R pag. 152



Art.42GD pag. 205



Art. 7110 pag. 205

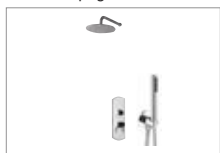

Art.G5002 pag. 206



Art.G5005 pag. 206



Art.F328CSL pag. 207



Art. F307CSL pag. 207



Art. Q097106 - T006037 pag. 152



Art. 7049G pag. 210



Art. 9213 pag. 210



Art.2206 / 2204 / 2202 pag. 208

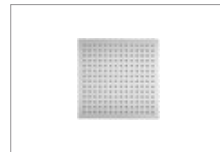

Art. FB22 / ZFB22 pag. 209



Art.2205 / 2203 / 2201 pag. 208



Art. JB24 / ZB24 pag. 209



Art. C3 / C4 / C2 / C1 pag. 211



Collezione Valerie pag. 212



Collezione Zug pag. 216



Collezione One pag. 220



Collezione Hexa pag. 222



Collezione Iron pag. 224



Collezione Victoria pag. 226



Collezione Roma 2 pag. 228



Miscelatori per cucina pag. 230



Serie Norma -Terra pag. 237



Serie Norma Sospesa pag. 240



Serie Elma - Terra pag. 242



Serie Elma Sospesa pag. 246



Coprivaso Norma p.239 Elma p.245















Accessori pag. 248



COLLEZIONE - VETRO

PORTE SCORREVOLI

PORTE BATTENTI

													
Pagina													
SPACE mm.8													
QUEEN mm.8	31	31											
CITY mm.8										39	39		
VALLEY mm.6	45	45	50			50							
DARLING mm.6										57	57		60
GRACE mm.6													
FRESH 2.0 mm.6	77	77	75	75	77		83	83	83	85	85	85	

















COLLEZIONE - VETRO

PORTE SALOON

WALK-IN

SEMICIRCOLARI

PORTE SOFFIETTO

																
Pagina																
SPACE mm.8								21	21	21						
QUEEN mm.8																
CITY mm.8																
VALLEY mm.6																
DARLING mm.6											61					
GRACE mm.6	65	65	65	70	70	70										
FRESH 2.0 mm.6	65	65	65									87	81	81	81	

BOX DOC CIA



COLLEZIONI

- SPACE
- QUEEN
- CITY
- VALLEY
- DARLING
- GRACE
- FRSH2.0

Easy-clean glass

Trattamento anticalcare riservato alle Collezioni:
Space - Queen - Valley - City - Darling - Grace

Il trattamento "EASY CLEAN GLASS" ha raggiunto ottimi livelli di performance rendendo le operazioni di pulizia del cristallo semplici e veloci.

I VANTAGGI DEL TRATTAMENTO EASY CLEAN GLASS

- 1) **Ottimizza la superficie del cristallo**
Il trattamento "EASY CLEAN GLASS" prevede l'applicazione sulla superficie del cristallo di un agente chimico che occludendone la porosità, rende il cristallo notevolmente più liscio.
- 2) **Pulizia semplificata**
Grazie al trattamento "EASY CLEAN GLASS", l'acqua scivola sul cristallo evitando la formazione di macchie o aloni, facilitando così la pulizia del box doccia.
- 3) **Trasparenza mantenuta**
Il trattamento "EASY CLEAN GLASS" non modifica l'assorbimento dei raggi ultravioletti inoltre, prevenendo la corrosione dallo sporco, dai detersivi e dal calcare, anche la trasparenza del cristallo risulterà più duratura nel tempo.
- 4) **Resistenza alla temperatura - Non tossicità del trattamento**
Il trattamento "EASY CLEAN GLASS" resiste sino alla temperatura di 320 gradi C°, non è dannoso alla salute né tanto meno all'ambiente.

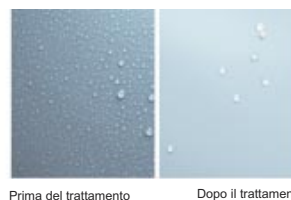





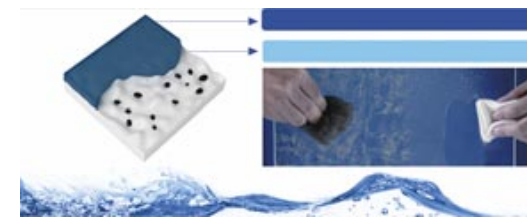









Prima del trattamento

Dopo il trattamento



Legenda icone box doccia

 Profilo di compensazione	 Profilo di congiunzione	 Curva profili circolari	 Facile installazione
 Cristallo 8 mm	 Angolo 90°	 Guarnizione magnetica	 Cerniera
 Cristallo 6 mm	 Carrello di scorrimento	 Profilo di alluminio sottoporta	 Reversibile
 Profilo girevole	 Alluminio brillante	 Guarnizione sottoporta	 Braccio di sostegno
 Altezza cm 190	 Altezza cm 200	 Easy clean	 Cerniera porta battente



COLLEZIONE SPACE

Se vogliamo parlare di eleganza, modernità, "SPACE" è la risposta più adeguata, un progetto semplice ma efficace, che da spazio alla creatività, per la realizzazione di molteplici soluzioni doccia personalizzate.

La Collezione "SPACE" è composta da sei formati diversi di cristalli, di altezza mm. 2000, spessore di mm. 8 che, per mezzo di un braccio stabilizzatore, possono essere combinati insieme per dar vita a soluzioni in grado di rispondere ad esigenze differenti, è particolarmente indicata per i grandi formati. Grazie alla mancanza di profili di sostegno, l'aspetto del box doccia, nella sua totale trasparenza, si presenta elegante e di elevata qualità, in puro stile minimale, un raffinato elemento d'arredo in grado di suscitare emozioni.

ART. W-80+W-140

COLLEZIONE "SPACE"

La Collezione "SPACE" è realizzata con cristalli temperati trasparenti da mm. 8.

Sulla parte interna ed esterna dei cristalli viene applicato il particolare trattamento anticalcare "Easy Clean Glass", con successivo passaggio al forno ad alta temperatura per garantirne maggiore durata.

In ogni confezione dei cristalli è compreso un braccio stabilizzatore lungo cm. 90 che, con adeguato taglio e fissaggio, può essere utilizzato in forma lineare oppure a "T" a secondo delle necessità più adeguate a supportare i cristalli.

Alla base di ogni cristallo, per tutta la larghezza, è inserito un sottile profilo di alluminio all'interno del quale è stata ricavata una scanalatura da utilizzare per la posa del silicone, in modo tale da non sporcare il vetro durante di montaggio.

Il profilo di alluminio posto in corrispondenza del lato verticale del cristallo da addossare alla parete, ha un'estensibilità di mm.20.

I cristalli della Collezione "SPACE", sono confezionati in scatola singolarmente.



COLLEZIONE "SPACE" BOX DOCCIA WALK-IN

Installazione in nicchia o abbinabile ad 1 parete fissa laterale

struttura in alluminio finitura cromo, cristallo temperato mm8 disponibile trasparente - H 2000 mm - reversibile dx/sx
trattamento anticalcare esterno ed interno

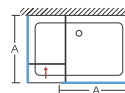
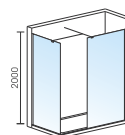
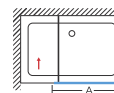
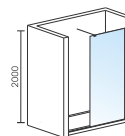
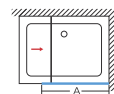
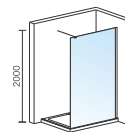

Parete fissa

Articolo	Dimensioni (A) mm.	Estensibilità mm.	Pag.3 del listino prezzi
W - 70	700	680- 700	
W - 80	800	780- 800	
W - 90	900	880- 900	
W -100	1000	980-1000	
W -120	1200	1180-1200	
W -140	1400	1380-1400	

In dotazione braccio stabilizzatore in alluminio L mm. 900

Su richiesta: art. F-123 braccio stabilizzatore telescopico in alluminio mm 700/1200



COLLEZIONE "SPACE"
PARETE FISSA CON APERTURA AD ANGOLO
ART. W-120

SPACE



ART. W1-140 - PARETE FISSA CON APERTURA FRONTALE



COLLEZIONE "SPACE"
ART. W-120 - PARETE FISSA CON APERTURA LATERALE

COLLEZIONE QUEEN

Porte scorrevoli di grandi dimensioni, assolutamente affidabili, silenziosissime nello scorrimento, il sistema prende spunto dal passaggio della ruota di un treno sulle rotaie. Le ruote di scorrimento della porta, posizionate a vista sulla barra superiore del box doccia, sono molto caratteristiche e belle da vedere, il risultato è sorprendente.

Il contenuto utilizzo di profili fanno della Collezione "QUEEN" una realizzazione in perfetto allineamento allo stile minimale.

Le porte sono tutte reversibili e possono essere abbinare al laterale fisso disponibile in diverse profondità per la realizzazione di box doccia ad angolo.

ART. KS2-12+KPS-80 - INSTALLAZIONE AD ANGOLO



COLLEZIONE "QUEEN"

La Collezione "QUEEN" è realizzata con cristalli temperati da mm. 8, altezza mm. 2000, su tutti i cristalli viene applicato il trattamento "Easy Clean Glass" sia nella parte interna che esterna, con passaggio al forno ad alta temperatura per garantire maggiore durata.

Le porte vengono confezionate in una unica scatola, stessa cosa per i pannelli fissi laterali, all'interno di ogni singola confezione è compreso un braccio stabilizzatore, tutti gli elementi sono reversibili.

La Collezione "QUEEN" non è predisposta per l'installazione del terzo lato.

Se necessario, per particolari problemi di installazione, è possibile accorciare la barra superiore da mm. 10 a mm. 50, in questo caso, la porta risulterà sovrapposta al fisso in linea dell'equivalente tagliato.

Per le porte della Collezione "QUEEN" è disponibile il fisso in linea a specchio, un optional molto richiesto e gradito dal pubblico femminile, che apprezza molto l'utilità di un accessorio di dimensioni tali da poter specchiare l'intera persona, ottimizzando lo spazio disponibile all'interno di un bagno moderno, senza nulla togliere alla funzionalità del box doccia.

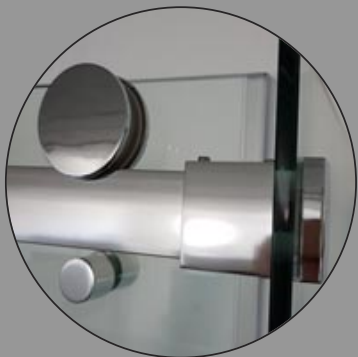

COLLEZIONE "QUEEN"

PORTA DOCCIA APERTURA 1 ANTA SCORREVOLE E 1 FISSA IN LINEA

Installazione in nicchia o abbinabile ad 1 pannello fisso laterale

struttura in alluminio finitura cromo, cristallo temperato mm 8 disponibile trasparente - H 2000 mm - reversibile dx/sx trattamento anticalcare esterno ed interno

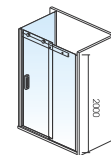
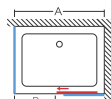
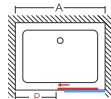
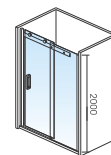
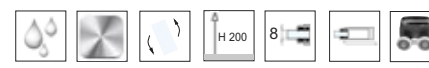

Porta scorrevole con fisso in linea abbinabile ad 1 pannello fisso laterale

Articolo	Dimensioni (A) mm.	Nicchia Estensibilità mm.	Abbinato ad 1 pannello fisso estensibilità mm.	Apertura Porta (P) mm.	Pag.4 del listino prezzi
KS2-12	1200	1162 + 1200	1175 + 1195	461	
KS2-14	1400	1362 + 1400	1375 + 1395	561	
KS2-16	1600	1562 + 1600	1575 + 1595	661	

Porta scorrevole con fisso in linea a Specchio abbinabile ad 1 pannello fisso laterale

Articolo	Dimensioni (A) mm.	Nicchia Estensibilità mm.	Abbinato ad 1 pannello fisso estensibilità mm.	Apertura Porta (P) mm.	Dimensioni specchio	Pag.4 del listino prezzi
SP-KS2-12	1200	1162 + 1200	1175 + 1195	461	530	
SP-KS2-14	1400	1362 + 1400	1375 + 1395	561	630	
SP-KS2-16	1600	1562 + 1600	1575 + 1595	661	730	

Per ordinare una porta scorrevole con specchio, specificare la versione dx o sx

Pannello fisso laterale

Articolo	Dimensioni (B) mm.	Pannello fisso estensibilità mm.	Pag.4 del listino prezzi
KPS-70	700	672 + 690	
KPS-80	800	772 + 790	
KPS-90	900	872 + 890	

Profilo di estensione "QUEEN" + 20mm.

B-839

Pag.4 del listino prezzi



QUEEN

ART. KS2-12 - INSTALLAZIONE IN NICCHIA



COLLEZIONE "QUEEN"

ART. SP-KS2-12 - INSTALLAZIONE IN NICCHIA
CON FISSO IN LINEA A SPECCHIO



COLLEZIONE CITY

Porte battenti di medie dimensioni, caratterizzate da cristalli temperati spessore mm.8, altezza mm. 2000, particolarmente indicate per box doccia in nicchia ma anche per piatti doccia ad angolo con l'abbinamento del pannello fisso laterale disponibile in più profondità.

Le porte sono dotate di cerniere molto robuste ed al tempo stesso poco invasive, la maniglia è stata realizzata prendendo spunto dal design delle cerniere, tutto è stato curato nei minimi particolari per il raggiungimento di un ottimo risultato, punto d'incontro tra estetica e tecnologia.

ART. SH3-12-SHPS-70 - INSTALLAZIONE AD ANGOLO

COLLEZIONE “CITY”

La collezione “CITY” è realizzata con cristallo temperato da mm. 8, altezza mm. 2000, su tutti i cristalli è applicato il trattamento “Easy Clean Glass”, sia nella parte interna che esterna, con passaggio al forno ad alta temperatura per garantire maggiore durata.

La Collezione “CITY” dispone di porte in nicchia con una parete fissa ed una battente apribile verso l'esterno nelle misure di mm. 900 x 2000H – 1000 x 2000H – 1200 x 2000H. Con l'abbinamento al pannello fisso laterale disponibile in tre diverse dimensioni mm. 700 x 2000H – 800 x 2000H – 900 x 2000H, è possibile la realizzazione di box doccia ad angolo, tutti gli elementi facenti parte di questa Collezione sono reversibili.

Ogni porta viene confezionata singolarmente nella sua scatola, così pure i laterali fissi, all'interno di ogni confezione è compreso un braccio stabilizzatore.

La Collezione “CITY” non è predisposta per l'installazione del terzo lato.



COLLEZIONE “CITY”

PORTA DOCCIA APERTURA 1 ANTA BATTENTE E 1 FISSA IN LINEA

Installazione in nicchia o abbinabile ad 1 pannello fisso laterale

struttura in alluminio finitura cromo, cristallo temperato mm 8 disponibile trasparente - H 2000 mm - reversibile dx/sx
trattamento anticalcare esterno ed interno

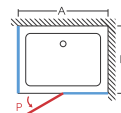
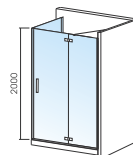
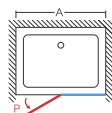
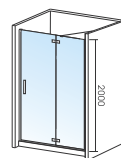

Porta apertura 1 anta battente e 1 fisso in linea

Articolo	Dimensioni (A) mm.	Nicchia Estensibilità mm.	Abbinato ad 1 pannello fisso estensibilità mm.	Apertura Porta (P) mm.	Pag.5 del listino prezzi
SH3-90	900	872 + 900	858 + 876	469	
SH3-10	1000	972 + 1000	958 + 976	519	
SH3-12	1200	1172 + 1200	1158 + 1176	619	

Pannello fisso laterale

Articolo	Dimensioni (B) mm.	Pannello fisso estensibilità mm.	Pag.5 del listino prezzi
SHP5-70	700	672 + 690	
SHP5-80	800	772 + 790	
SHP5-90	900	872 + 890	

Profilo di estensione “CITY” + 20mm.

Articolo	Pag.5 del listino prezzi
B-839	



COLLEZIONE "CITY"
ART. SH3-10 - INSTALLAZIONE IN NICCHIA





COLLEZIONE VALLEY

Un vasto programma di porte scorrevoli da utilizzare nelle strutture in nicchia sia di piccole che di grandi dimensioni, ma anche la possibilità di supportare le stesse con dei pannelli fissi laterali con più profondità, o l'abbinamento di 2 porte per la realizzazione di box doccia ad angolo.

Una Collezione veramente completa, versatile, innovativa per quanto concerne il fissaggio della barra superiore di scorrimento al cristallo fisso della porta, un sistema che permette di non utilizzare ulteriori profili portanti. Nascoste all'interno della barra superiore, sono collocate le ruote dei carrelli di scorrimento, una soluzione veramente innovativa che rappresenta un valore aggiunto a questa realizzazione.

COLLEZIONE "VALLEY"

La Collezione "VALLEY" è realizzata con cristalli temperati da mm. 6, altezza mm. 2000.

Su tutti i cristalli viene applicato il trattamento "Easy Clean Glass" sia nella parte interna che esterna, con passaggio al forno ad alta temperatura, per garantire maggiore durata.

Le porte vengono confezionate in unica scatola, e così anche i pannelli fissi laterali, tutti gli elementi sono reversibili. La Collezione "VALLEY" non è predisposta all'installazione del terzo lato. Se necessario, per particolari problemi di installazione, è possibile accorciare la barra superiore di scorrimento da mm. 10 a mm. 50, in questo caso, la porta risulterà sovrapposta al fisso in linea dell'equivalente tagliato.

Su richiesta, la porta della collezione "VALLEY" può essere fornita con il fisso in linea a specchio, una realizzazione innovativa, particolarmente apprezzata dal pubblico femminile che riconosce in questa soluzione un valido accessorio, di dimensioni tali da poter specchiare l'intera persona, una possibilità spesso mancante nell'unità abitativa.



COLLEZIONE "VALLEY"

PORTA DOCCIA APERTURA 1 ANTA SCORREVOLE E 1 FISSA IN LINEA

Installazione in nicchia o abbinabile ad 1 pannello fisso laterale

struttura in alluminio finitura cromo, cristallo temperato mm 6 disponibile trasparente - H 2000 mm - reversibile dx/sx
trattamento anticalcare esterno ed interno

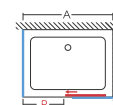
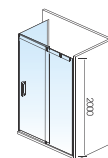
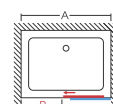
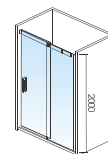

Porta scorrevole con fisso in linea abbinabile ad 1 pannello fisso laterale

Articolo	Dimensioni (A) mm.	Nicchia Estensibilità mm.	Abbinato ad 1 pannello fisso estensibilità mm.	Apertura Porta (P) mm.	Pag.6 del listino prezzi
LS2-10	1000	962 +1000	975 + 995	375	
LS2-11	1100	1062 +1100	1075 + 1095	425	
LS2-12	1200	1162 +1200	1175 + 1195	475	
LS2-13	1300	1262 +1300	1275 + 1295	525	
LS2-14	1400	1362 +1400	1375 + 1395	575	
LS2-15	1500	1462 +1500	1475 + 1495	625	
LS2-16	1600	1562 +1600	1575 + 1595	675	

Pannello fisso laterale

Articolo	Dimensioni (B) mm.	Pannello fisso estensibilità mm.	Pag.6 del listino prezzi
LPS-70	700	672 + 690	
LPS-80	800	772 + 790	
LPS-90	900	872 + 890	

Profilo di estensione "VALLEY" + 20mm.

B-839

Pag.6 del listino prezzi



COLLEZIONE "VALLEY"

ART. LS2-12 - INSTALLAZIONE IN NICCHIA

VALLEY

ART. LC-80+LC-80 - INSTALLAZIONE AD ANGOLO



COLLEZIONE "VALLEY"

• **BOX DOCCIA AD ANGOLO APERTURA 2 ANTE SCORREVOLI E 2 FISSE IN LINEA - PARETI COMPONIBILI**

Installazione ad angolo

• **PORTA DOCCIA APERTURA 2 ANTE SCORREVOLI CENTRALI E 2 FISSE IN LINEA**

Installazione in nicchia

struttura in alluminio finitura cromo, cristallo temperato mm 6 disponibile trasparente - H 2000 mm - reversibile dx/sx
trattamento anticalcare esterno ed interno

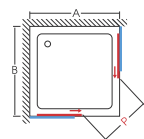
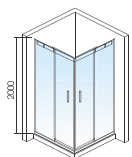
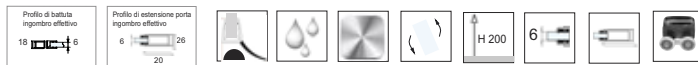

Box doccia ad angolo con apertura 2 ante scorrevoli e 2 fisse - Pareti componibili

Articolo	Dimensioni (A) mm.	Estensibilità (A) mm.	Apertura Porta (P) mm.	Pag.7 del listino prezzi
• LC- 70 1/2	700	672 + 690	354	
• LC- 80 1/2	800	770 + 790	424	
• LC- 90 1/2	900	872 + 890	448	
• LC-100 1/2	1000	972 + 990	519	
• LC-120 1/2	1200	1172 + 1190	590	

Profilo di estensione "VALLEY" + 20mm.

B-839

Pag.7 del listino prezzi

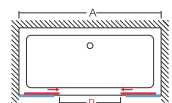
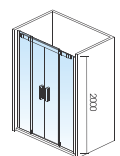

Porta doccia apertura 2 ante scorrevoli centrali e 2 fisse in linea - installazione in nicchia

Articolo	Dimensioni (A) mm.	Nicchia Estensibilità	Apertura Porta (P) mm.	Pag.7 del listino prezzi
• LS4-14	1400	1362+1400	575	
• LS4-15	1500	1462+1500	625	
• LS4-16	1600	1562+1600	675	
• LS4-17	1700	1662+1700	725	
• LS4-18	1800	1762+1800	775	

Profilo di estensione "VALLEY" + 20mm.

B-839

Pag.7 del listino prezzi

• **NEW**



ART. LS4-18 - INSTALLAZIONE IN NICCHIA

COLLEZIONE "VALLEY"

• PORTA DOCCIA APERTURA 2 ANTE SCORREVOLI CENTRALI E 2 FISSE IN LINEA CON SPECCHIO

Installazione in nicchia

• PORTA DOCCIA APERTURA 1 ANTA SCORREVOLE ED 1 FISSA IN LINEA CON SPECCHIO

Installazione in nicchia o abbinabile ad 1 pannello fisso laterale

struttura in alluminio finitura cromo, cristallo temperato mm 6 disponibile trasparente - H 2000 mm - no reversibile
trattamento anticalcare esterno ed interno



Porta doccia apertura 2 ante scorrevoli centrali e 2 fisse in linea a specchio

Articolo	Dimensioni (A) mm.	Nicchia Estensibilità	Apertura Porta (P) mm.	Dimensioni specchio	Pag.7 del listino prezzi
SP-LS4-17S	1700	1662+1700	725	363	
SP-LS4-18S	1800	1762+1800	775	388	

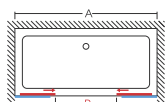
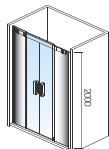

Porta scorrevole con fisso in linea a specchio abbinabile ad 1 pannello fisso laterale

Articolo	Dimensioni (A) mm.	Nicchia Estensibilità	Abbinato ad 1 pannello fisso estensibilità mm.	Apertura Porta (P) mm.	Dimensioni Specchio(S) mm.	Pag.6 del listino prezzi
SP-LS2-10	1000	962+1000	975+ 995	375	429	
SP-LS2-11	1100	1062+1100	1075+1095	425	479	
SP-LS2-12	1200	1162+1200	1175+1195	475	529	
SP-LS2-13	1300	1262+1300	1275+1295	525	579	
SP-LS2-14	1400	1362+1400	1375+1395	575	629	
SP-LS2-15	1500	1462+1500	1475+1495	625	679	
SP-LS2-16	1600	1562+1600	1575+1595	675	729	

Per ordinare una porta scorrevole con specchio, specificare la versione dx/sx



dx

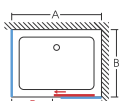

dx

Pannello fisso laterale

Articolo	Dimensioni (B) mm.	Pannello fisso estensibilità mm.	Pag.6 del listino prezzi
LPS-70	700	672 + 690	
LPS-80	800	772 + 790	
LPS-90	900	872 + 890	

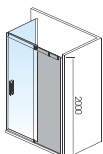

dx

Profilo di estensione "VALLEY" + 20mm.	Pag.6 del listino prezzi
B-839 adatto per articolo LS4 14 - LS4 15 - LS4 16 - LS4 17- LS4 18	



ART.SP-LS2-14

COLLEZIONE DARLING

La bellezza degli elementi utilizzati nella realizzazione della Collezione "DARLING", contribuiscono in maniera determinante ad esaltarne l'eleganza, l'innovazione, la modernità e la funzionalità, una perfetta armonia tra tutti i componenti, frutto dello studio di una tecnologia di precisione applicata ad un design contemporaneo.

Una serie di proposte di porte con chiusura battente, per una molteplicità di collocazione, tutte altrettanto valide e differenti tra loro, belle esteticamente, pratiche da usare, piacevoli nella funzionalità d'uso.

Singolare la maniglia girevole delle porte, a scomparsa una volta chiusa, per dare un valore aggiunto a questo box doccia, un carattere veramente unico.

La Collezione "DARLING" offre un vasto programma di scelta per quanto riguarda la possibilità di installazione, uno sguardo a tutte le varianti servirà a farsi guidare nella scelta degli elementi più adatti alle proprie esigenze.

ART. 32831-100+42831-80 - INSTALLAZIONE AD ANGOLO

COLLEZIONE "DARLING"

La Collezione "DARLING" è realizzata in cristallo temperato da mm. 6, altezza mm. 2000, su tutti i cristalli viene applicato il trattamento "Easy Clean Glass", sia nella parte interna che esterna, con passaggio al forno ad alta temperatura per garantire maggiore durata.

Le porte in nicchia di medie dimensioni della Collezione "DARLING" sono composte da un cristallo fisso ed uno girevole verso l'esterno grazie ad una cerniera estremamente piatta dal design moderno ed innovativo, la chiusura è contro un profilo magnetico montato a parete.

Le porte in nicchia, possono essere abbinata ad un laterale fisso per la realizzazione di box doccia ad angolo.

Per la realizzazione di box doccia ad angolo, possono essere utilizzati anche altri elementi disponibili, costituiti da un cristallo fisso ed uno girevole verso l'esterno, disponibili nelle misure da mm. 700 x 2000H - 80 x 2000H - 90 x 2000H - 1000 x 2000H - 1200 x 2000H, tutti reversibili e componibili tra loro.

Oltre quanto sopra, la Collezione "DARLING" dispone anche di cristalli curvi per la realizzazione di box doccia angolari semicircolari con raggio R55.



COLLEZIONE "DARLING"

PORTA DOCCIA APERTURA 1 ANTA BATTENTE E 1 FISSA IN LINEA

Installazione in nicchia o abbinabile ad 1 pannello fisso laterale

struttura in alluminio finitura cromo, cristallo temperato mm 6 disponibile trasparente - H 2000 mm - non reversibile trattamento anticalcare esterno ed interno

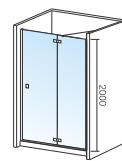

dx

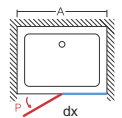

dx

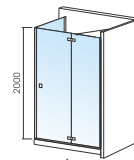

dx

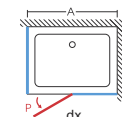

dx

Porta 1 anta battente e 1 fisso in linea

Articolo	Dimensioni (A) mm.	Nicchia Estensibilità mm.	Abbinato ad 1 pannello fisso estensibilità mm.	Apertura Porta (P) mm.	Pag.8 del listino prezzi
32931-90	900	88 + 90	87,4 + 89,4	500	
32931-100	1000	98 + 100	97,4 + 99,4	550	
32931-120	1200	118 + 120	117,4 + 119,4	650	
32931-140	1400	138 + 140	137,4 + 139,4	750	

nell'ordine specificare la versione dx o sx

Pannello fisso laterale

Articolo	Dimensioni (B) mm.	Pannello fisso estensibilità mm.	Pag.8 del listino prezzi
42931-70	700	66,5 + 68,5	
42931-80	800	76,5 + 78,5	
42931-90	900	86,5 + 88,5	

nell'ordine specificare la versione dx o sx

Profilo di estensione per art. 32931 e art. 42931 "DARLING" + 20mm.

SH-20 - (mm 1950H)

Pag.8 del listino prezzi



COLLEZIONE "DARLING"

•BOX DOCCIA AD ANGOLO APERTURA 2 ANTE A BATTENTE E 2 FISSE - PARETI COMPONIBILI

Installazione ad angolo

struttura in alluminio finitura cromo, cristallo temperato mm 6 disponibile trasparente - H 2000 mm - reversibile dx/sx
trattamento anticalcare esterno ed interno

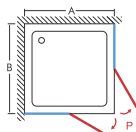
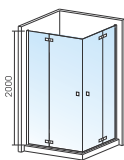
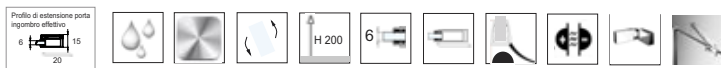

Porte componibili

Articolo	Dimensioni (A-B) mm.	Estensibilità mm.	Apertura Porta (P) mm.	Pag.9 del listino prezzi
10931-70 1/2	700	66,5 + 68,5	350	
10931-80 1/2	800	76,5 + 78,5	400	
10931-90 1/2	900	86,5 + 88,5	450	
10931-100 1/2	1000	96,5 + 98,5	500	
10931-120 1/2	1200	116,5 + 118,5	600	

Profilo di estensione per art. 10931 "DARLING" + 20mm.

SH-20 (mm 2000H)

Pag.9 del listino prezzi

COLLEZIONE "DARLING"

•BOX DOCCIA AD ANGOLO SEMICIRCOLARE APERTURA 2 ANTE A BATTENTE E 2 FISSE

Installazione ad angolo

struttura in alluminio finitura cromo, cristallo temperato mm 6 disponibile trasparente - H 2000 mm - reversibile dx/sx
trattamento anticalcare esterno ed interno

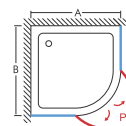
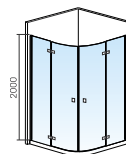

Box doccia ad angolo semicircolare apertura 2 ante battenti e 2 fisse - adatto per piatto doccia R=55

Articolo	Dimensioni (A-B) mm.	Estensibilità mm.	Apertura Porta (P) mm.	Pag.9 del listino prezzi
20931-80	800x800	76,5 + 78,5	730	
20931-90	900x900	86,5 + 88,5	730	

Profilo di estensione per art. 20931 "DARLING" + 20mm.

SH-20 (mm 2000H)

Pag.9 del listino prezzi





COLLEZIONE GRACE

Semplice e funzionale al tempo stesso, la Collezione "GRACE" è il frutto di uno studio rivolto alla realizzazione di elementi con apertura verso l'interno e l'esterno del piatto doccia per fornire la massima apertura delle porte.

Particolarmente adatta a piatti doccia in nicchia di piccole e medie dimensioni, è molto apprezzata per l'assenza di telaio nella parte superiore e per il sistema di camme girevoli poste a lato delle porte che, ruotando, si sollevano e si abbassano facilitandone l'apertura a 180°.

Le porte della Collezione "GRACE" possono essere assemblate alle pareti fisse laterali disponibili in più dimensioni per la realizzazione di box doccia ad angolo, una Collezione versatile, molto apprezzata per arredare piccoli ambienti bagno.

ART. XP2-10*XP2S2-80 - INSTALLAZIONE AD ANGOLO

COLLEZIONE "GRACE"

La Collezione "GRACE" è realizzata con cristallo temperato da mm. 6, altezza mm. 2000, su tutti i cristalli viene applicato il trattamento "Easy Clean Glass", sia nella parte interna che esterna, con passaggio al forno ad alta temperatura per garantire maggiore durata.

Le porte della Collezione "GRACE" sono disponibili a doppia anta con chiusura centrale magnetica, oppure ad anta unica con apertura verso l'interno o l'esterno del box doccia. Alle estremità laterali sono dotate di camme girevoli il cui meccanismo permette durante l'apertura e la chiusura un saliscendi studiato appositamente per evitare lo strisciare sul piatto doccia della guarnizione in gomma posta nella parte bassa della porta.

Le porte della Collezione "GRACE" possono essere assemblate ad una parete fissa laterale disponibili nelle dimensioni mm. 700 x 2000H - 800 x 2000H - 900 x 2000H per la realizzazione di box doccia ad angolo oppure a due pareti fisse laterali per la realizzazione di box doccia da centro parete.

Caratteristica essenziale di questa collezione è la completa reversibilità di tutti gli elementi che la compongono.

Le porte ed i laterali fissi vengono confezionati in scatole singolarmente, in ogni confezione contenente la parete fissa laterale è contenuto il braccio di supporto.



COLLEZIONE "GRACE"

PORTA DOCCIA SALOON 2 ANTE BATTENTI CON APERTURA INTERNA / ESTERNA

Installazione in nicchia o abbinabile ad 1 o 2 pannelli fissi laterali
struttura in alluminio finitura cromo, cristallo temperato mm 6 disponibile trasparente - H 2000 mm - reversibile dx/sx
trattamento anticalcare esterno ed interno

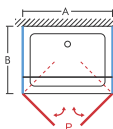
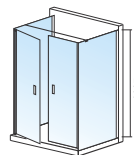
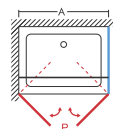
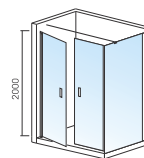
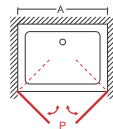
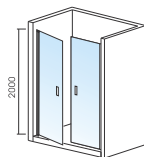

Porta doccia saloon a 2 ante battenti con apertura interno / esterno

Articolo	Dimensioni (A) mm.	Nicchia Estensibilità mm.	Abbinato ad 1 pannello fisso estensibilità mm.	Abbinato a 2 laterali fissi estensibilità mm.	Apertura Porta (P) mm.	Pag.10 del listino prezzi
XP2-70	700	660 + 700	674 + 714	688 + 728	543	
XP2-80	800	760 + 800	774 + 814	788 + 828	643	
XP2-90	900	860 + 900	874 + 914	888 + 928	743	
XP2-10	1000	960 + 1000	974 + 1014	988 + 1028	843	
XP2-12	1200	1160 + 1200	1174 + 1214	1188 + 1228	1043	

Pannello fisso laterale adatto per XP2 - XP1

Articolo	Dimensioni (B-C) mm.	Pannello fisso estensibilità mm.	Pag.10 del listino prezzi
XPS2-70	700	672 + 690	
XPS2-80	800	772 + 790	
XPS2-90	900	872 + 890	

Profili di estensione "GRACE" + 20mm.	Pag.10 del listino prezzi
B-840 adatto per articolo XP1 - XP2	
B-839 adatto per articolo XPS2	



GRACE

ART. XP1-50 - INSTALLAZIONE IN NICCHIA



COLLEZIONE "GRACE"

PORTA DOCCIA SALOON 1 ANTA BATTENTE CON APERTURA INTERNA / ESTERNA

Installazione in nicchia o abbinabile ad 1 o 2 pannelli fissi laterali
 struttura in alluminio finitura cromo, cristallo temperato mm 6 disponibile trasparente - H 2000 mm - reversibile dx/sx
 trattamento anticalcare esterno ed interno



Porta doccia battente con apertura interno / esterno

Articolo	Dimensioni (A) mm.	Nicchia Estensibilità mm.	Abbinato ad 1 pannello fisso estensibilità mm.	Abbinato a 2 laterali fissi estensibilità mm.	Apertura Porta (P) mm.	Pag.11 del listino prezzi
• XP1-70	700	660 + 700	674 + 714	688 + 728	570	
• XP1-80	800	760 + 800	774 + 814	788 + 828	670	
• XP1-90	900	860 + 900	874 + 914	888 + 928	770	

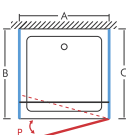
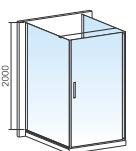
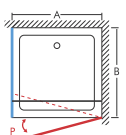
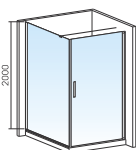
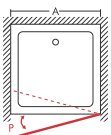
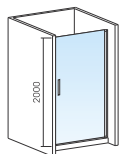

Pannello fisso laterale adatto per XP1 - XP2

Articolo	Dimensioni (B-C) mm.	Pannello fisso estensibilità mm.	Pag.11 del listino prezzi
• XPS2-70	700	672 + 690	
• XPS2-80	800	772 + 790	
• XPS2-90	900	872 + 890	

Profili di estensione "GRACE" + 20mm.

B-840 adatto per articolo XP1 - XP2

B-839 adatto per articolo XPS2

• **NEW**





COLLEZIONE FRESH 2.0

La Collezione "FRESH 2.0" è sicuramente il programma di box doccia più conosciuto in assoluto, rappresenta la tradizione, la funzionalità, la praticità, l'essenzialità.

Nella progettazione si è tenuto conto, come primo obiettivo la reversibilità degli elementi che la compongono, ne deriva un programma di box doccia veramente ricco di soluzioni.

Si tratta della linea più venduta in assoluto, sia pure in funzione del rapporto qualità / prezzo che, certamente, è determinante nella scelta del prodotto.

La Collezione "FRESH 2.0", grazie ad un attento utilizzo di materiali selezionati ed un design essenziale, si inserisce perfettamente nell'ambiente bagno potendo essere utilizzata in ogni circostanza.

ART. FR10-120*FR10-70 - INSTALLAZIONE AD ANGOLO

COLLEZIONE "FRESH 2.0"

La Collezione "FRESH 2.0" è realizzata con cristallo temperato da mm. 6, altezza mm. 1900, tutti gli elementi che la compongono sono reversibili.

La Collezione "FRESH 2.0" dispone di un ricco assortimento di elementi tra cui porte in nicchia con chiusura battente, saloon, scorrevole, pieghevole, con la possibilità di abbinamento ad 1 o 2 pannelli fissi laterali di varie dimensioni per l'installazione di box doccia ad angolo da centro parete.

La Collezione "FRESH 2.0" dispone anche di elementi componibili composti da 1 lato fisso ed 1 scorrevole con chiusura magnetica ad angolo, altezza mm. 1900, larghezza che varia da mm. 700 a 1200, l'abbinamento tra loro da origine a numerose soluzioni di box doccia con installazione ad angolo o da centro parete se abbinata a pannelli fissi laterali. Il sistema di scorrimento delle porte assolutamente silenzioso e leggero, è ottenuto dall'utilizzo di carrelli con doppia ruota a sfera, realizzati in acciaio e teflon, con mascherina di copertura. Nella parte superiore del box doccia i carrelli di scorrimento sono ad installazione fissa, nella parte inferiore hanno con lo sgancio rapido per facilitare le operazioni di pulizia.

La collezione "FRESH 2.0" è stata progettata con un sistema di elementi particolari che si fissano tra di loro ad incastro senza l'utilizzo di viti. Questa soluzione permette un'installazione facilitata e particolarmente rapida.

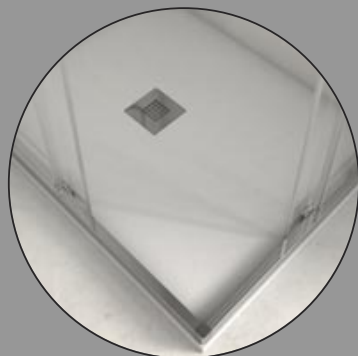

COLLEZIONE "FRESH 2.0" NEW

BOX DOCCIA CON PARETI COMPONENTI SCORREVOLI

Box doccia ad angolo con apertura scorrevole abbinabile ad 1 pannello fisso laterale FR3 struttura in alluminio finitura cromo, cristallo temperato mm6 disponibile trasparente e satinato - H 1900 mm - reversibile dx/sx

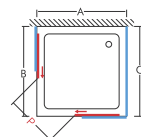
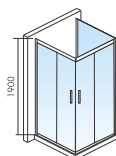
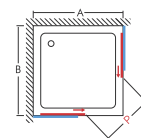
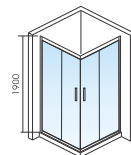

Pareti componibili scorrevoli

Articolo	Dimensioni (A-B) mm.	Estensibilità mm.	Abbinato ad un pannello fisso estensibilità mm.	Apertura Porta (P) mm.	Trasparente Pag.12 del listino prezzi	Satinato Pag.12 del listino prezzi
FR10-70 1/2	700 / 720	670+ 690	677+ 697	341		
FR10-80 1/2	800	770+ 790	777+ 797	441		
FR10-90 1/2	900	870+ 890	877+ 897	482		
FR10-100 1/2	1000	970+ 990	977+ 997	552		
FR10-120 1/2	1200	1170+1190	1177+1197	694		

Pannello fisso laterale disponibile in cristallo trasparente e satinato

Articolo	Dimensioni (C) mm.	Pannello fisso estensibilità mm.	Trasparente Pag.12 del listino prezzi	Satinato Pag.12 del listino prezzi
FR3-70	700	670+ 690		
FR3-80	800	770+ 790		
FR3-90	900	870+ 890		

Pannello fisso laterale SU MISURA (Cm. H 25; 190 x L 15++140)
Disponibile in 15 gg. lavorativi

Profili di estensione disponibili: + 15mm. / + 35mm.	Pag.12 del listino prezzi
Per Art. FR10 / FR3 estensibilità + 15mm. richiedere Art. B-1210	
Per Art. FR10 / FR3 estensibilità + 35mm. richiedere Art. B-1171	



ART. FR4-14 - INSTALLAZIONE IN NICCHIA

COLLEZIONE "FRESH 2.0" NEW

PORTA DOCCIA APERTURA 1 ANTA SCORREVOLE E 1 FISSA IN LINEA

Installazione in nicchia o abbinabile ad 1 o 2 pannelli fissi laterali art. FR3

struttura in alluminio finitura cromo, cristallo temperato mm 6 disponibile trasparente - H 1900 mm - reversibile dx/sx

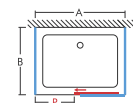
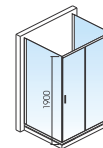
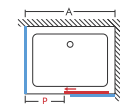
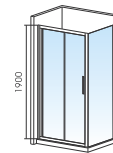
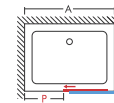
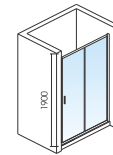

Porta doccia scorrevole con fisso in linea

Articolo	Dimensioni (A) mm.	Nicchia estensibilità mm.	Abbinato ad un pannello fisso estensibilità mm.	Abbinato a due pannelli fissi estensibilità mm.	Apertura Porta (P) mm.	Pag.13 del listino prezzi
FR4-10	1000	950+1000	957+1002	964+1004	370	
FR4-11	1100	1050+1100	1057+1102	1064+1104	420	
FR4-12	1200	1150+1200	1157+1202	1164+1204	470	
FR4-13	1300	1250+1300	1257+1302	1264+1304	520	
FR4-14	1400	1350+1400	1357+1402	1364+1404	570	
FR4-15	1500	1450+1500	1457+1502	1464+1504	620	
FR4-16	1600	1550+1600	1557+1602	1564+1604	670	
FR4-17	1700	1650+1700	1657+1702	1664+1704	720	

Pannello fisso laterale

Articolo	Dimensioni (B-C) mm.	Pannello fisso estensibilità mm.	Pag.13 del listino prezzi
FR3-70	700	665+690	
FR3-80	800	765+790	
FR3-90	900	865+890	

Pannello fisso laterale SU MISURA (Cm. H 25; 190 x L 15--140)
Disponibile in 15 gg. lavorativi

Profili di estensione disponibili: + 15mm. / + 35mm.	Pag.13 del listino prezzi
Per Art. FR4 / FR3 estensibilità + 15mm. richiedere Art. B-1210	
Per Art. FR4 / FR3 estensibilità + 35mm. richiedere Art. B-1171	



ART. FR6-10 - INSTALLAZIONE IN NICCHIA

COLLEZIONE "FRESH 2.0" NEW

PORTA DOCCIA SALOON 2 ANTE BATTENTI CON APERTURA INTERNA / ESTERNA

Installazione in nicchia o abbinabile ad 1 o 2 pannelli fissi laterali art. FR3

struttura in alluminio finitura cromo, cristallo temperato mm 6 disponibile trasparente - H 1900 mm - reversibile dx/sx

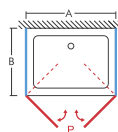
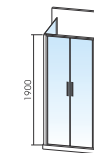
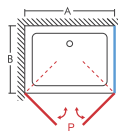
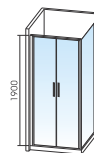
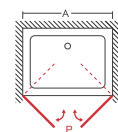
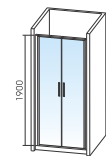

Porta doccia saloon con apertura interna / esterna

Articolo	Dimensioni (A) mm.	Nicchia estensibilità mm.	Abbinato ad un pannello fisso estensibilità mm.	Abbinato a due pannelli fissi estensibilità mm.	Apertura Porta (P) mm.	Pag.14 del listino prezzi
FR6-70	700	650+ 700	656+ 701	663+ 703	510	
FR6-80	800	750+ 800	756+ 801	763+ 803	610	
FR6-90	900	850+ 900	856+ 901	863+ 903	710	
FR6-10	1000	950+1000	956+1001	963+1003	810	
FR6-12	1200	1150+1200	1156+1201	1163+1203	1010	

Pannello fisso laterale

Articolo	Dimensioni (B-C) mm.	Pannello fisso estensibilità mm.	Pag.14 del listino prezzi
FR3-70	700	665+690	
FR3-80	800	765+790	
FR3-90	900	865+890	

Pannello fisso laterale SU MISURA (Cm. H 25; 190 x L 15+140)

Disponibile in 15 gg. lavorativi

Profili di estensione disponibili: + 15mm. / + 35mm.

Per Art. FR6 / FR3 estensibilità + 15mm. richiedere Art. B-1210

Per Art. FR6 / FR3 estensibilità + 35mm. richiedere Art. B-1171



ART. FR2-90 - INSTALLAZIONE IN NICCHIA

COLLEZIONE "FRESH 2.0" NEW

PORTA DOCCIA PIEGHEVOLE APERTURA 2 ANTE A SOFFIETTO RIPIEGABILI ALL'INTERNO

Installazione in nicchia o abbinabile ad 1 o 2 pannelli fissi laterali art. FR3

struttura in alluminio finitura cromo, cristallo temperato mm 6 disponibile trasparente - H 1900 mm - reversibile dx/sx

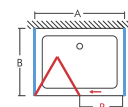
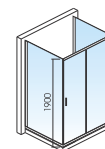
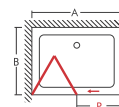
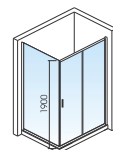
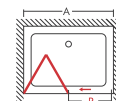
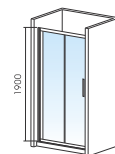

Porta doccia pieghevole apertura 2 ante a soffietto

Articolo	Dimensioni (A) mm.	Nicchia estensibilità mm.	Abbinato ad un pannello fisso estensibilità mm.	Abbinato a due pannelli fissi estensibilità mm.	Apertura Porta (P) mm.	Pag.15 del listino prezzi
FR2-70	700	650+ 700	657+ 702	664+ 704	447	
FR2-80	800	750+ 800	757+ 802	764+ 804	547	
FR2-90	900	850+ 900	857+ 902	864+ 904	647	
FR2-100	1000	950+1000	957+1002	964+1004	747	

Pannello fisso laterale

Articolo	Dimensioni (B-C) mm.	Pannello fisso estensibilità mm.	Pag.15 del listino prezzi
FR3-70	700	665+690	
FR3-80	800	765+790	
FR3-90	900	865+890	

Pannello fisso laterale SU MISURA (Cm. H 25;190 x L 15--140)

Disponibile in 15 gg. lavorativi

Profili di estensione disponibili: + 15mm. / + 35mm.

Per Art. FR2 / FR3 estensibilità + 15mm. richiedere Art. B-1210

Per Art. FR2 / FR3 estensibilità + 35mm. richiedere Art. B-1171

Pag.15 del listino prezzi



ART. FR9-90 - INSTALLAZIONE IN NICCHIA

COLLEZIONE "FRESH 2.0" NEW

PORTA DOCCIA APERTURA 1 ANTA BATTENTE

Installazione in nicchia o abbinabile ad 1 o 2 pannelli fissi laterali art. FR3
struttura in alluminio finitura cromo, cristallo temperato mm 6 disponibile trasparente - H 1900 mm - reversibile dx/sx

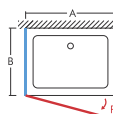
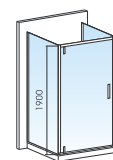
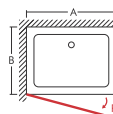
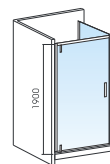
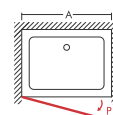
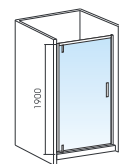

Porta doccia apertura 1 anla battente

Articolo	Dimensioni (A) mm.	Nicchia estensibilità mm.	Abbinato ad un pannello fisso estensibilità mm.	Abbinato a due pannelli fissi estensibilità mm.	Apertura Porta (P) mm.	Pag.16 del listino prezzi
FR9-70	700	650+ 700	657+ 702	664+ 704	463	
FR9-80	800	750+ 800	757+ 802	764+ 804	563	
FR9-90	900	850+ 900	857+ 902	864+ 904	663	

Pannello fisso laterale

Articolo	Dimensioni (B-C) mm.	Pannello fisso estensibilità mm.	Pag.16 del listino prezzi
FR3-70	700	665+690	
FR3-80	800	765+790	
FR3-90	900	865+890	

Pannello fisso laterale SU MISURA (Cm. H 25; 190 x L 15+→140)
Disponibile in 15 gg. lavorativi

Profili di estensione disponibili: + 15mm. / + 35mm.

Per Art. FR9 / FR3 estensibilità + 15mm. richiedere Art. B-1210

Per Art. FR9 / FR3 estensibilità + 35mm. richiedere Art. B-1171



ART. FR9-120 - INSTALLAZIONE IN NICCHIA

COLLEZIONE "FRESH 2.0" new

PORTA DOCCIA APERTURA 1 ANTA BATTENTE E 1 FISSA IN LINEA

Installazione in nicchia o abbinabile ad 1 o 2 pannelli fissi laterali art. FR3

struttura in alluminio finitura cromo, cristallo temperato mm6 disponibile trasparente - H 1900 mm - reversibile dx/sx



Porta doccia battente con fisso in linea

Articolo	Dimensioni (A) mm.	Nicchia estensibilità mm.	Abbinato ad un pannello fisso estensibilità mm.	Abbinato a due pannelli fissi estensibilità mm.	Apertura Porta (P) mm.	Trasparente Pag.17 del listino prezzi
FR9-100	1000	950+1000	957+1002	964+1004	533	
FR9-110	1100	1050+1100	1057+1102	1064+1104	583	
FR9-120	1200	1150+1200	1157+1202	1164+1204	683	

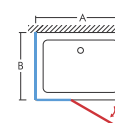
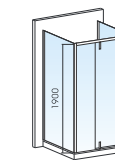
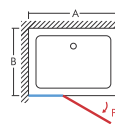
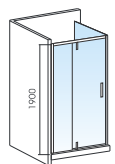
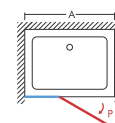
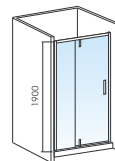

Pannello fisso laterale

Articolo	Dimensioni (B-C) mm.	Pannello fisso estensibilità mm.	Trasparente Pag.17 del listino prezzi
FR3-70	700	665+690	
FR3-80	800	765+790	
FR3-90	900	865+890	

Pannello fisso laterale SU MISURA (Cm. H 25[190 x L 15--140])
Disponibile in 15 gg. lavorativi

Profili di estensione disponibili: + 15mm. / + 35mm.

Per Art. FR9 / FR3 estensibilità + 15mm. richiedere Art. B-1210

Per Art. FR9 / FR3 estensibilità + 35mm. richiedere Art. B-1171

Pag. 17 del listino prezzi



COLLEZIONE "FRESH 2.0" BOX DOCCIA SEMICIRCOLARE (R=55) NEW

Box doccia semicircolare installazione ad angolo con apertura scorrevole

Struttura in alluminio finitura cromo, cristallo temperato mm6 disponibile trasparente e satinato - H 1900 mm - reversibile dx/sx

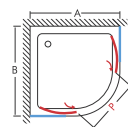
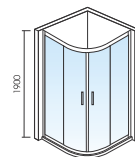

Box doccia semicircolare

Articolo	Dimensioni (AxB) mm.	Estensibilità mm.	Apertura Porta (P) mm.	Trasparente Pag.18 del listino prezzi	Satinato Pag.18 del listino prezzi
FR7-80	800x800	770+790	432		
FR7-90	900x900	870+890	554		

Profili di estensione disponibili: + 15mm. / + 35mm.

Pag.18
del listino prezzi

Per Art. FR7 estensibilità + 15mm. richiedere Art. B-1210

Per Art. FR7 estensibilità + 35mm. richiedere Art. B-1171



ART. FR7-90 - INSTALLAZIONE AD ANGOLO

COLLEZIONE "FRESH 2.0" **NEW**

ART. B1-80

Soprasvasca 1 anta orientabile 90° - mm. 800x1400H - cristallo temperato mm. 6 - reversibile dx/sx



SOPRAVASCA UNA ANTA ORIENTABILE

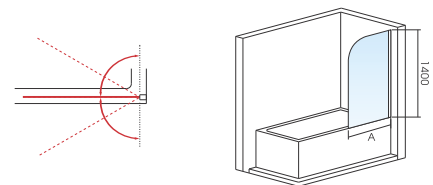

Soprasvasca orientabile 1 anta

Articolo	Dimensioni (A) mm.	Estensibilità mm.	Pag.18 del listino prezzi
B1-80	800	775+800	



COLLEZIONE "FRESH 2.0" **NEW**

ART. B2B-100

Soprasvasca 1 anta fissa ed 1 orientabile 90° - mm. 1000x1400H - cristallo temperato mm. 6 - reversibile dx/sx



SOPRAVASCA UNA ANTA FISSA ED UNA ORIENTABILE

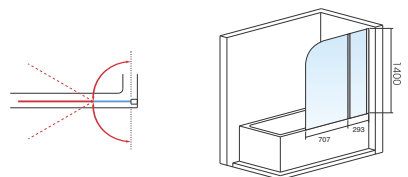

Soprasvasca orientabile 1 anta

Articolo	Dimensioni (A) mm.	Estensibilità mm.	Pag.18 del listino prezzi
B2B-100	1000	995+1000	



FRESH 2.0
SHOWER COLLECTION

NEW

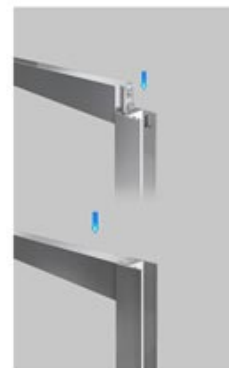

1) Congiunzione tra i due profili "verticale ed orizzontale"



2) Inserire la spinetta fornita, per garantire stabilità tra i due profili "precedentemente installati"



3) Inserire la struttura montata, all'interno del profilo verticale che determina l'estensibilità.



4) Congiunzione tra i due profili orizzontali, tramite il supporto angolare.



Box Doccia Decor Italy Fresh 2.0 - Facile installazione

Cerca



PIATTI TOILETTI DOCCIA CIA

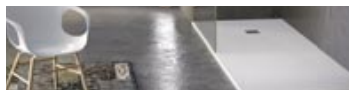

COLLEZIONI

- ACRILUX

- PIETRALUX

- ARDELUX

LE NOSTRE COLLEZIONI

I piatti doccia, sono prodotti in un nuovo stabilimento in cui viene utilizzata la più moderna e sofisticata tecnologia, per il raggiungimento di un adeguato standard produttivo, finalizzato all'ottenimento di una qualità superiore.

I piatti doccia sono realizzati in "Marmo Resina", un materiale composito ottenuto dalla miscela di polvere di marmo con resine a base di poliestere, un impasto che inizialmente si presenta allo stato liquido per permettere il colaggio in appositi stampi realizzati nelle varie forme e dimensioni dei piatti doccia desiderati.

Il sistema produttivo prevede una spruzzatura all'interno dello stampo con un prodotto a base di resina poliestere "Gel Coat", subito dopo viene colata sopra la miscela liquida "Marmo Resina", è in questo modo che i due componenti legano perfettamente tra di loro e, una volta raggiunta l'essiccazione naturale, viene aperto lo stampo ed estratto il piatto doccia che, dopo la rifinitura, subisce un passaggio al forno ad alta temperatura per un'adeguata stabilizzazione del prodotto.

Ogni piatto doccia, prima della vendita, è soggetto ad un accurato e scrupoloso controllo delle sue caratteristiche tecniche, particolare attenzione viene riservata alla planarità delle superfici, alla rettifica della parte inferiore di contatto al pavimento, al test per il controllo del deflusso dell'acqua, alla pulizia ed alla lucidatura della superficie superiore a vista, tutto viene meticolosamente controllato prima del confezionamento finale per garantire un prodotto di qualità.



PERCHÈ PREFERIRLI AD ALTRI

- 1) Estetica innovativa, spessori particolarmente ridotti, fattore essenziale dello stile minimale.
- 2) La caratteristica principale è senza dubbio l'elasticità, ne deriva una grande capacità di adattamento agli assestamenti strutturali delle costruzioni.
- 3) Ottima la qualità, perfetta la finitura degli angoli, delle bordature e la planarità.
- 4) Trasporto sicuro, ogni piatto doccia è confezionato in scatola di cartone per pezzo singolo, gli angoli e le bordature sono protette con appositi spessori.
- 5) Facilità di taglio, i piatti doccia possono essere tagliati e modellati a seconda delle necessità di installazione.
- 6) Riparabilità, per togliere un graffio, è sufficiente utilizzare carta abrasiva bagnata con acqua sino alla scomparsa, se necessario fare un ritocco utilizzare l'apposito kit fornito su richiesta. Nel caso invece di una scheggiatura, per la riparazione è necessario l'utilizzo di resina liquida per ricostruire la superficie danneggiata, una volta essiccata, con gli stessi prodotti di cui sopra, sarà possibile recuperare il piatto doccia come nuovo.
- 7) Stabilità, il piatto doccia è realizzato con resine a base di polvere di marmo con finitura Gel Coat. Questo procedimento conferisce una particolare pesantezza, stabilità e resistenza al carico, non è pertanto necessario supportare il piatto doccia con particolari massetti di rinforzo essendo collaudato con Kg. 500 di carico.
- 8) Piletta di scarico sifonata, è costituita da vari elementi il cui assemblaggio in successione garantisce la massima tenuta all'acqua ed ai cattivi odori.
- 9) Facile da installare, l'installazione del piatto doccia sul pavimento finito si effettua in maniera rapida, semplice e pulita, è necessario però, prima della posa delle piastrelle, predisporre sotto il massetto il passaggio del tubo di scarico oltre allo scasso per l'alloggiamento della piletta sifonata, delle dimensioni consigliate di cm. 25 x 25 x 10H. Si raccomanda di verificare la tenuta dell'acqua prima di fissare il piatto doccia al pavimento.
- 10) Dimensioni, i piatti doccia sono disponibili da cm 70 a cm 200.

COLLEZIONE "ACRILUX"

ACRILUX è il nome che abbiamo voluto dare alla Collezione di piatti doccia, da noi realizzati per rispondere alle molteplici richieste del mercato in costante evoluzione, un nuovo prodotto, frutto di ricerca, dal design giovane e di tendenza, unico nel suo genere sia pure per la caratteristica piletta di scarico non più posizionata all'interno della superficie di calpestio ma bensì sul bordo esterno, in modo tale da rendere completamente libero il posizionamento del corpo durante la doccia, eliminando la fastidiosa sensazione del contatto dei piedi con la protezione irregolare della piletta di scarico. Un box doccia installato su un piatto doccia della Collezione "ACRILUX" acquisisce immediatamente un aspetto estetico di assoluta bellezza e raffinata eleganza.



ART. PD7012
PIATTO DOCCIA ACRILUX



ART. PD8014

Acrilico 2 mm
Resine a Base di
Polvere di Marmo



ART. PD-A-8080

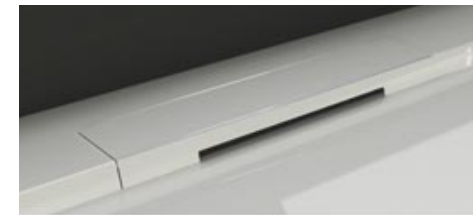

Il nostro progetto : la collezione "ACRILUX" è disponibile in 16 differenti misure standard che vanno da cm. 70 x 70 a 170 x 80. La speciale conformazione del piatto doccia consente il taglio per adattarlo alle più diverse necessità di installazione. Una mascherina disponibile di serie con finitura cromo o bianca su richiesta, fissata ad incastro sul bordo del piatto doccia, nasconde lo scarico rendendo l'aspetto estetico piacevole, sottolineando ulteriormente la caratteristica di questo piatto doccia.

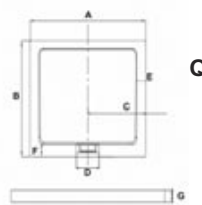

Q

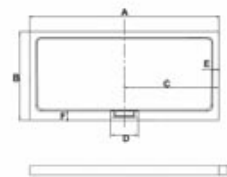

R

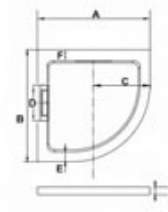

S

Piatto Doccia R=55

Articolo	Descrizione/Misura	A	B	C	D	E	F	G	Kg	Pag.19 del listino prezzi
PD7070	Piatto Doccia Q mm 700x 700x38H	700	700	350	250	55	85	38	16	
PD8080	Piatto Doccia Q mm 800x 800x38H	800	800	400	250	55	85	38	21	
PD9090	Piatto Doccia Q mm 900x 900x38H	900	900	450	250	55	85	38	29	
PD7090	Piatto Doccia R mm 700x 900x38H	900	700	450	250	55	85	38	24	
PD7010	Piatto Doccia R mm 700x1000x38H	1000	700	500	250	55	85	38	28	
PD7012	Piatto Doccia R mm 700x1200x38H	1200	700	600	250	55	85	38	30	
PD7014	Piatto Doccia R mm 700x1400x38H	1400	700	700	250	55	85	38	33	
PD7016	Piatto Doccia R mm 700x1600x38H	1600	700	800	250	55	85	38	36	
PD7017	Piatto Doccia R mm 700x1700x38H	1700	700	850	250	55	85	38	39	
PD8010	Piatto Doccia R mm 800x1000x38H	1000	800	500	250	55	85	38	34	
PD8012	Piatto Doccia R mm 800x1200x38H	1200	800	600	250	55	85	38	38	
PD8014	Piatto Doccia R mm 800x1400x38H	1400	800	700	250	55	85	38	46	
PD8016	Piatto Doccia R mm 800x1600x38H	1600	800	800	250	55	85	38	52	
PD8017	Piatto Doccia R mm 800x1700x38H	1700	800	850	250	55	85	38	56	
PD-A-8080	Piatto Doccia S mm 800x 800x38H	800	800	400	250	55	85	38	19	
PD-A-9090	Piatto Doccia S mm 900x 900x38H	900	900	450	250	55	85	38	27	
PIL-PD-CR	In dotazione piletta di scarico con finitura cromo compresa nel prezzo del piatto doccia									
PIL-PD-DI	Su richiesta piletta di scarico con finitura bianca compresa nel prezzo del piatto doccia									

Grado di deformazione ammessa : +/- 3 mm per metro lineare
Tolleranza dimensionale ammessa : +/- 3mm

COLLEZIONE "PIETRALUX"

È il nome della Collezione di piatti doccia che presentiamo di seguito, realizzata per rispondere alle molteplici richieste del mercato, sempre più attento ed orientato su prodotti dal design minimalista ed innovativo, si distingue per il suo limitato spessore e per la singolare Texture con effetto pietra che la rende ancor più seducente e suggestiva.

Un preciso richiamo alla natura in casa vostra, un tocco magico che rivoluziona lo spazio e la rende protagonista assoluta con un materiale sinonimo di qualità e garanzia.

I piatti doccia della Collezione "PIETRALUX" sono realizzati in "Marmo resina", un materiale composto ottenuto dalla miscela di polvere di marmo con resine a base di poliestere. In superficie il piatto doccia è ricoperto da uno strato di resina poliestere "Gel Coat", la sua particolare caratteristica tecnica conferisce al prodotto, impermeabilità, resistenza ai graffi, all'usura, ai raggi UV, non muta di colore nel tempo.





TEXTURE PIETRA

COLLEZIONE "PIETRALUX"



Beige RAL 1013

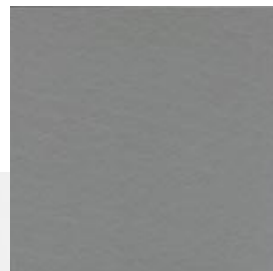

Grigio Cemento RAL 7046



Bianco RAL 9003

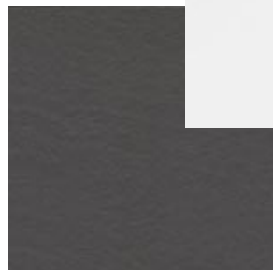

Antracite RAL 7021

COLORI

TEXTURE PIETRA

I piatti doccia della collezione PIETRALUX sono prodotti nelle seguenti colorazioni: Bianco • Beige • Grigio • Antracite / Opaco.

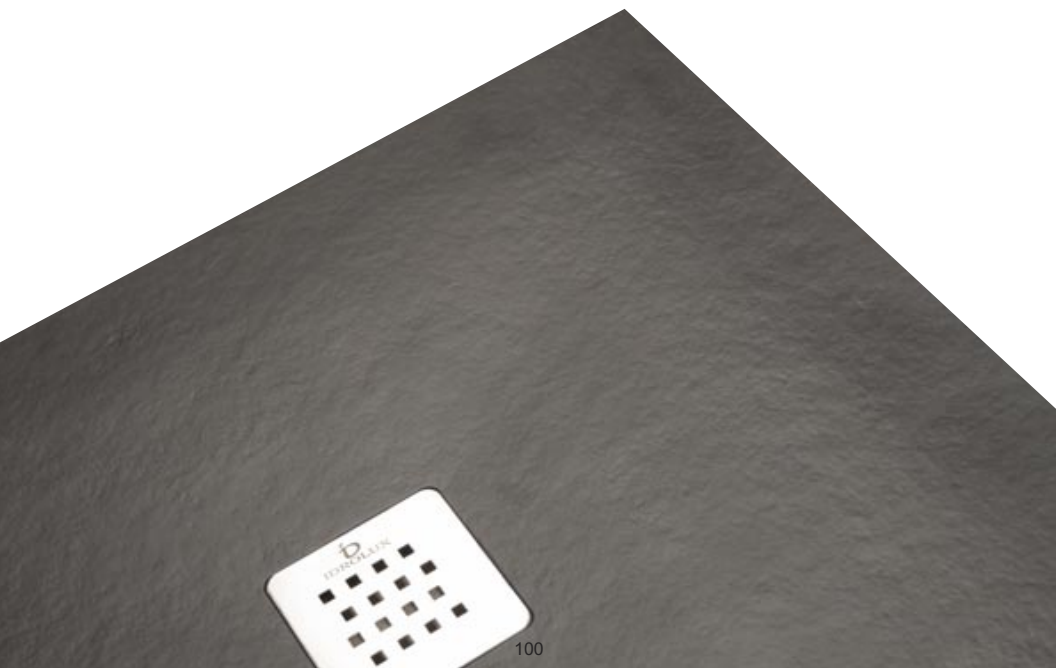

100



101





ART. PL8016
PIATTO DOCCIA PIETRALUX



PIETRALUX

ART. PL70160 - PIATTO DOCCIA PIETRALUX



Possibilità di installazione

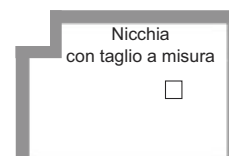
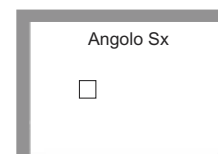
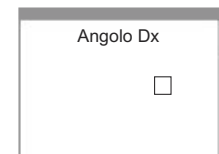
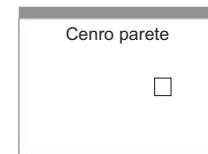

Possibilità di taglio a misura

I piatti doccia della Collezione "PIETRALUX", a seconda della necessità di installazione, possono essere tagliati su misura con apposita strumentazione utilizzata anche per il taglio di lastre di marmo. Nella sezione di taglio, se necessario, è possibile ripristinare la colorazione, mediante l'utilizzo dell'apposito kit di gel coat fornito su richiesta. Il kit può essere utilizzato anche per il ripristino di eventuali scheggiature, abrasioni, graffi.

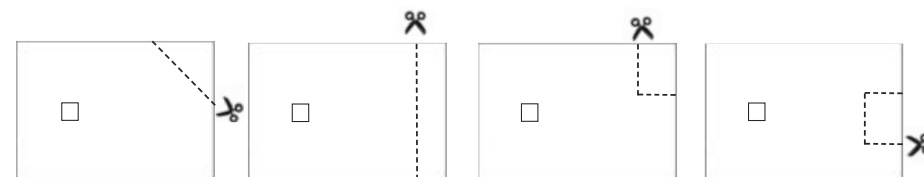



Su richiesta possono essere forniti pannelli da rivestimento nelle stesse colorazioni dei piatti doccia, comunicando le misure necessarie, potrete ricevere un dettagliato preventivo per la soluzione da voi desiderata.
 Il formato standard dei pannelli da rivestimento sono i seguenti: mm 1000 - 1200 - 1450 x 2950H - spessore mm 6
 questa soluzione rappresenta l'opzione ideale per la realizzazione di spazi continui in cui il piatto doccia e l'area circostante possono essere rivestiti con la stessa tipologia di prodotto, stessa texture, stesso colore. Un rivestimento così realizzato ottiene un aspetto uniforme, monolitico, in stile minimale, un ambiente bagno elegante ed assolutamente moderno.



Piletta di scarico ispezionabile

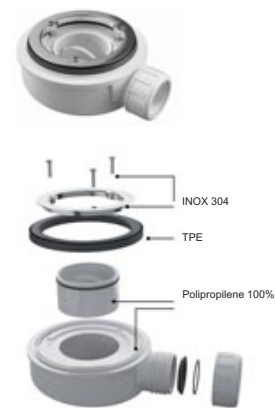

Montaggio della piletta di scarico:

Una volta preparata la base di appoggio del piatto doccia, posizionare la piletta di scarico nel suo alloggiamento e collegarla al collettore di deflusso delle acque, controllandone il perfetto funzionamento e, soprattutto, che non ci siano perdite.

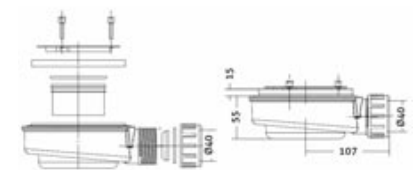

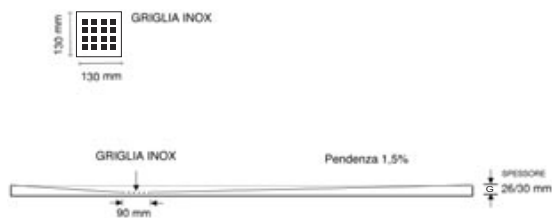
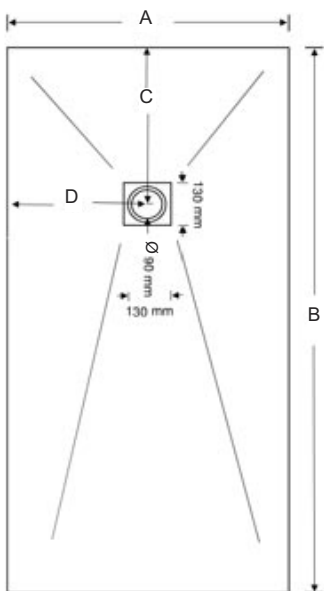

Caratteristiche Tecniche



Grado di deformazione ammessa : +/- 3 mm per metro lineare
Tolleranza dimensionale ammessa : +/- 3mm

COLLEZIONE PIETRALUX

Articolo	Descrizione/Misura	A	B	C	D	Kg	Pag.21 del listino prezzi
PL70 70 *	Piatto Doccia mm 700x 700x26H	700	700	350	350	25	
PL70 90 *	Piatto Doccia mm 700x 900x26H	700	900	350	350	28	
PL70100 *	Piatto Doccia mm 700x 1000x26H	700	1000	350	350	31	
PL70110	Piatto Doccia mm 700x 1100x26H	700	1100	450	350	34	
PL70120 *	Piatto Doccia mm 700x 1200x26H	700	1200	450	350	37	
PL70140 *	Piatto Doccia mm 700x 1400x28H	700	1400	450	350	44	
PL70150	Piatto Doccia mm 700x1500x28H	700	1500	450	350	46	
PL70160 *	Piatto Doccia mm 700x1600x28H	700	1600	450	350	49	
PL70170 *	Piatto Doccia mm 700x1700x30H	700	1700	450	350	52	
PL70180	Piatto Doccia mm 700x1800x30H	700	1800	450	350	55	
PL70190	Piatto Doccia mm 700x1900x30H	700	1900	450	350	58	
PL70200	Piatto Doccia mm 700x2000x33H	700	2000	450	350	61	
PL80 80 *	Piatto Doccia mm 800x 800x26H	800	800	400	400	28	
PL80100 *	Piatto Doccia mm 800x1000x26H	800	1000	350	400	35	
PL80110	Piatto Doccia mm 800x1100x26H	800	1100	450	400	38	
PL80120 *	Piatto Doccia mm 800x1200x26H	800	1200	450	400	42	
PL80140 *	Piatto Doccia mm 800x1400x28H	800	1400	450	400	49	
PL80150	Piatto Doccia mm 800x1500x28H	800	1500	450	400	53	
PL80160 *	Piatto Doccia mm 800x1600x28H	800	1600	450	400	56	
PL80170 *	Piatto Doccia mm 800x1700x30H	800	1700	450	400	60	
PL80180	Piatto Doccia mm 800x1800x30H	800	1800	450	400	63	
PL80190	Piatto Doccia mm 800x1900x30H	800	1900	450	400	66	
PL80200	Piatto Doccia mm 800x2000x30H	800	2000	450	400	69	
PL90 90 *	Piatto Doccia mm 900x 900x26H	900	900	450	450	36	
PL90100	Piatto Doccia mm 900x1000x26H	900	1000	350	450	40	
PL90110	Piatto Doccia mm 900x1100x26H	900	1100	450	450	43	
PL90120 *	Piatto Doccia mm 900x1200x26H	900	1200	450	450	48	
PL90140 *	Piatto Doccia mm 900x1400x28H	900	1400	450	450	55	
PL90150	Piatto Doccia mm 900x1500x28H	900	1500	450	450	59	
PL90160	Piatto Doccia mm 900x1600x28H	900	1600	450	450	63	
PL90170	Piatto Doccia mm 900x1700x30H	900	1700	450	450	67	
PL90180	Piatto Doccia mm 900x1800x30H	900	1800	450	450	71	
PL90190	Piatto Doccia mm 900x1900x30H	900	1900	450	450	74	
PL90200	Piatto Doccia mm 900x2000x30H	900	2000	450	450	77	
PL10 70	Piatto Doccia mm 1000x 700x26H	1000	700	350	500	36	NEW
PL10 90	Piatto Doccia mm 1000x 900x26H	1000	900	350	500	43	"
PL10100	Piatto Doccia mm 1000x1000x26H	1000	1000	350	500	47	"
PL10110	Piatto Doccia mm 1000x1100x26H	1000	1100	450	500	50	"
PL10120	Piatto Doccia mm 1000x1200x26H	1000	1200	450	500	55	"
PL10140	Piatto Doccia mm 1000x1400x28H	1000	1400	450	500	62	"
PL10150	Piatto Doccia mm 1000x1500x28H	1000	1500	450	500	66	"
PL10160	Piatto Doccia mm 1000x1600x28H	1000	1600	450	500	70	"
PL10170	Piatto Doccia mm 1000x1700x30H	1000	1700	450	500	74	"
PL10180	Piatto Doccia mm 1000x1800x30H	1000	1800	450	500	78	"
PL10190	Piatto Doccia mm 1000x1900x30H	1000	1900	450	500	81	"
PL10200	Piatto Doccia mm 1000x2000x33H	1000	2000	450	500	84	"
PIL-PL	Piletta di scarico con copertura in acciaio Inox AISI-304 - Compresa nel prezzo del piatto doccia						
PN-RI	Pannello da rivestimento - Dimensioni disponibili mm. 1000 / 1200 / 1450 x 2950H x 6 mm. di spessore -						

* Articoli disponibili in pronta consegna nel colore: Bianco

■ Articoli disponibili in 8 giorni lavorativi nei colori: Beige - Antracite - Grigio Cemento

● Articoli disponibili in 15 giorni lavorativi nei colori: Bianco - Beige - Antracite - Grigio Cemento

COLLEZIONE "ARDELUX"

La Collezione "ARDELUX" è l'ultima nostra realizzazione, utilizzando i nostri nuovi articoli, abbiamo raccolto in questo catalogo alcune proposte d'arredo pratiche ed esclusive, consapevoli che il cambiamento dello stile di vita ha conferito al bagno un ruolo sempre più importante nelle nostre case. La capacità di saper arredare, permette di godere dell'ambiente costruito intorno, la soluzione è a portata di mano, basta seguire un progetto chiaro nella mente e scegliere gli elementi giusti in perfetta armonia con il tuo modo di essere. Le nostre proposte saranno senza dubbio d'aiuto per il raggiungimento del tuo scopo, non essendo altro che la concretizzazione delle nostre idee, ispirate da un design in perfetta sintonia con l'ambiente che, in questo caso, ha saputo inserire nel bagno un elemento nuovo, insolito, presente in natura, la pietra naturale dell'Ardesia. Durante la doccia, attraverso il contatto, una sensazione totalmente nuova ed al tempo stesso arcaica, permetterà di vivere il bagno in perfetta armonia con te stesso, all'insegna del benessere del corpo e della mente, per liberarsi dallo stress e ricaricarsi di energia positiva, per affrontare il quotidiano con classe ed eleganza, una nuova filosofia di vita.



ART. AR8016
PIATTO DOCCIA ARDELUX

Collezione ARDELUX



TEXTURE ARDESIA

I piatti doccia della Collezione "ARDELUX" sono realizzati in "Marmo Resina", un materiale composito ottenuto dalla miscela di polveri di marmo con resine di poliestere insature di tipo isofalico. La parte superiore a vista, compresa la bordatura che determina lo spessore, è ricoperta da uno strato di resina poliestere "Gel Coat", con texture Ardesia. Numerosi sono i vantaggi di questo prodotto: eccellenti proprietà meccaniche, alta resistenza all'urto, ai graffi, all'usura, minimo assorbimento (0,1%), anti batterico, resiste all'elettrolisi, non teme i raggi UV, non muta di colore nel tempo.



I piatti doccia della Collezione "ARDELUX", hanno uno spessore di circa 30 mm, questa caratteristica è particolarmente indicata per l'installazione a filo del pavimento, il risultato finale è eccezionale, conferendo in questo modo continuità alla pavimentazione, un elemento d'arredo che trova la sua naturale collocazione negli ambienti bagno.

ART. AR80120
PIATTO DOCCIA ARDELUX



ARDELUX

L'installazione in appoggio al pavimento è senza dubbio la più utilizzata, il ridotto spessore dei piatti doccia della Collezione "ARDELUX" e l'originalità della texture, rappresentano qualità estetiche riconosciute, richiamano una grande sensazione di equilibrio ed armonia, trasmettono una sensazione di carattere e ricercatezza del design.

ART. AR80140 - PIATTO DOCCIA ARDELUX

Possibilità di installazione

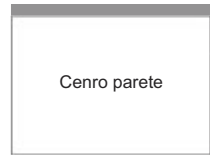

Centro parete



Nicchia



Angolo Dx

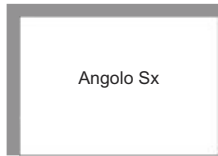

Angolo Sx

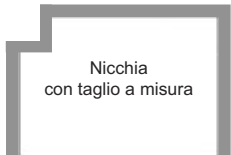

Nicchia
con taglio a misura



Possibilità di taglio a misura

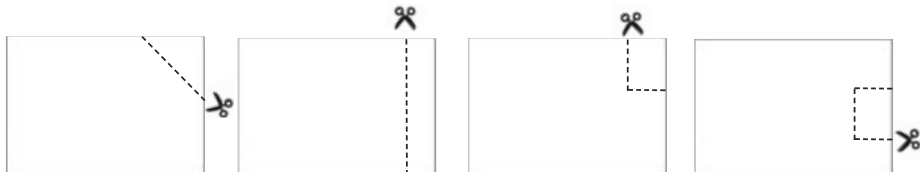

I piatti doccia della Collezione "ARDELUX", a seconda della necessità di installazione, possono essere tagliati su misura con apposita strumentazione utilizzata anche per il taglio di lastre di marmo. Nella sezione di taglio, se necessario, è possibile ripristinare la colorazione, mediante l'utilizzo dell'apposito kit di gel coat fornito su richiesta. Il kit può essere utilizzato anche per il ripristino di eventuali scheggiature, abrasioni, graffi.



Il progetto "ARDELUX" è il frutto di uno studio completo che, nel prezzo del piatto doccia, comprende anche la piletta di scarico sifonata e la cover di copertura che, per una questione estetica, è realizzata con lo stesso prodotto del piatto doccia, colore e texture ardesia. La piletta di scarico sifonata, trova alloggiamento nell'apposito foro posto sul bordo del piatto doccia, e garantisce la massima tenuta dell'acqua e delle esalazioni.

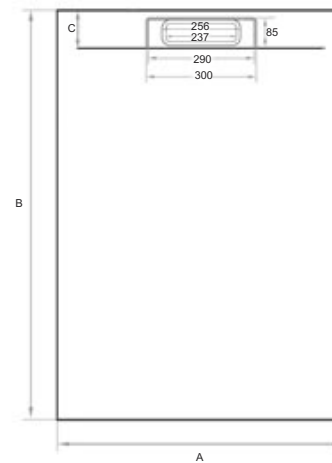
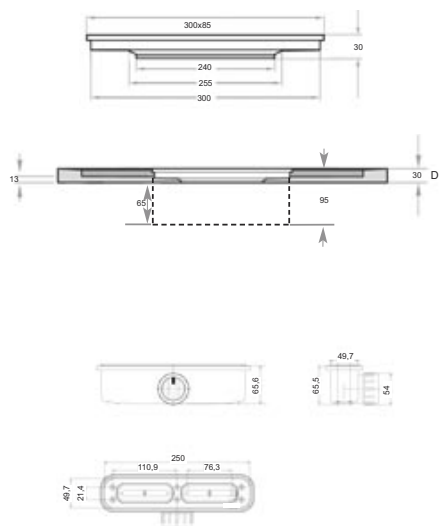

Caratteristiche Tecniche



Antibatterico



Antiscivolo
DIN 15097-1992



Massa Colorata



Facile Pulizia



Scarico Accessibile



Adattabile allo spazio

COLLEZIONE "ARDELUX"

Articolo	Descrizione/Misura	A	B	C	D	Kg	Pag.23 del listino prezzi
AR8080.BI	Piatto Doccia mm 800 x 800x30H	800	800	120	30	23	
AR9090.BI	Piatto Doccia mm 900 x 900x30H	900	900	120	30	32	
AR7090.BI	Piatto Doccia mm 700 x 900x30H	700	900	120	30	26	
AR70100.BI	Piatto Doccia mm 700 x 1000x30H	700	1000	120	30	29	
AR70120.BI	Piatto Doccia mm 700 x 1200x30H	700	1200	120	30	35	
AR70140.BI	Piatto Doccia mm 700 x 1400x30H	700	1400	120	30	40	
AR70160.BI	Piatto Doccia mm 700 x 1600x30H	700	1600	120	30	46	
AR70170.BI	Piatto Doccia mm 700 x 1700x30H	700	1700	120	30	48	
AR80100.BI	Piatto Doccia mm 800 x 1000x30H	800	1000	120	30	30	
AR80120.BI	Piatto Doccia mm 800 x 1200x30H	800	1200	120	30	35	
AR80140.BI	Piatto Doccia mm 800 x 1400x30H	800	1400	120	30	45	
AR80160.BI	Piatto Doccia mm 800 x 1600x30H	800	1600	120	30	50	
AR80170.BI	Piatto Doccia mm 800 x 1700x30H	800	1700	120	30	53	
PIL - ARD	Piletta di scarico Ardelux - Compresa nel prezzo del piatto doccia						
COVER - ARD.BI	Cover piletta di scarico - Compresa nel prezzo del piatto doccia						

disponibile nel colore bianco opaco con texture ardesia
Grado di deformazione ammessa : +/- 3 mm per metro lineare
Tolleranza dimensionale ammessa : +/- 3mm

CONSIGLI UTILI PER L'INSTALLAZIONE DEI PIATTI DOCCIA

PREINSTALLAZIONE DEL PIATTO DOCCIA

Aspetti da tenere in considerazione prima dell'installazione.

Tutti i piatti doccia della Collezione PIETRALUX e ARDELUX realizzati in Marmo Resina con rivestimento in Gel Coat, sono stati progettati in modo tale che, a partire dalla dimensione di mm.1400, il piatto doccia ha una zona piana, con una pendenza minima, sulla quale poter realizzare eventuali tagli. I piatti doccia personalizzati con misure specifiche richieste dal cliente, possono avere una tolleranza di mm.5, rispetto alle misure desiderate. Prima di posare le piastrelle ed installare il box doccia sul piatto doccia, è necessario verificare che lo stesso non presenti difetti, che l'installazione sia stata eseguita a regola d'arte e che l'acqua defluisca perfettamente attraverso la piletta di scarico. Non si accettano reclami una volta installato il piatto doccia, ne potranno essere imputabili all'Impresa le spese derivanti dalla sua sostituzione e di tutto quanto sopra installato.

NOTA: Prima di installare il piatto doccia, verificare le seguenti condizioni:

- La superficie di installazione deve permettere un appoggio adeguato.
- Non deve presentare difetti o anomalie riconducibili al processo produttivo.
- Il piatto doccia deve essere tenuto in posizione orizzontale su una superficie piana fino al momento dell'installazione, eventuali stoccaggi di magazzino devono essere tenuti in posizione orizzontale

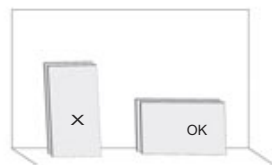

INSTALLAZIONE DEL PIATTO DOCCIA

Preparazione della superficie di appoggio:

Prima di installare il piatto doccia, verificare che la superficie su cui verrà collocato, sia in piano e completamente asciutta.

È molto importante che la superficie sia completamente liscia ed asciutta poiché, essiccando, potrebbe causare la deformazione del piatto doccia, rendendolo inutilizzabile.

Si consiglia una base di appoggio al piatto doccia, di sola malta miscelata a sabbia.

Nella superficie di appoggio del piatto doccia, è necessario predisporre uno spazio idoneo per l'alloggiamento della piletta di scarico.

OPZIONE DI INSTALLAZIONE

I piatti doccia della Collezione ARDELUX / ACRILUX possono avere tre diverse possibilità di installazione:

a filo pavimento



in appoggio al pavimento



Sollevato dal pavimento



I piatti doccia della Collezione PIETRALUX possono avere tre diverse possibilità di installazione:

a filo pavimento



in appoggio al pavimento



Sollevato dal pavimento

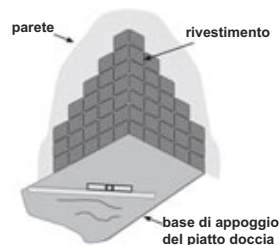

È molto importante dare la giusta pendenza al tubo di scarico per ottenere un corretto deflusso dell'acqua.

Posizionamento del piatto doccia:

Togliere l'imballaggio del piatto doccia ed utilizzare il cartone per proteggere la parte superiore dello stesso durante le fasi di installazione.

Il piatto doccia dovrà essere ben fissato ed in posizione piana per evitare problemi di installazione del box doccia.

Per una corretta installazione, la base di appoggio al piatto doccia deve essere completamente asciutta per permettere l'applicazione di strisce di silicone necessarie per il fissaggio del piatto doccia.

Verificare con l'aiuto di una livella, che il piatto doccia sia in bolla e parallelo alla parete.

A partire dalle dimensioni di 1400 mm. di larghezza in poi, il piatto doccia è progettato in modo tale che, la zona più lontana allo scarico, abbia un'inclinazione minore, ne deriva pertanto maggiore difficoltà al deflusso dell'acqua.

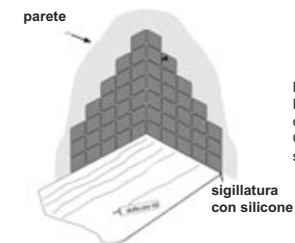

Materiale consigliato:

Per il fissaggio del piatto doccia consigliamo malta impermealizzante e flessibile, silicone antimuffa specifico per sigillatura, possibilmente in tinta con il piatto doccia.

Collocare il piatto doccia nel luogo di installazione, fissare la piletta di scarico al piatto doccia dopo che sia stata già collegata al collettore.

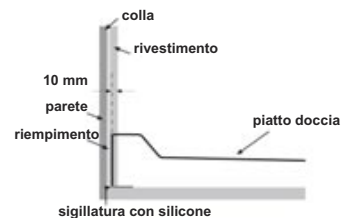

Non incassare il piatto doccia sotto il rivestimento ceramico per più di 10 mm. in entrambi i lati delle pareti, in questo modo si eviteranno problemi di posizionamento e regolazione del box doccia.

Posare il piatto doccia correttamente, verificate che sia in piano, che l'acqua defluisca dallo scarico.

Togliere il cartone di protezione, siliconare perimetralmente il piatto doccia, ripulirlo dal silicone in eccesso e, una volta lasciato essiccare per un giorno intero, installare la griglia di copertura della piletta di scarico.

Accertarsi che il piatto doccia sia ben stabile ed installato prima di procedere al montaggio del box doccia o di altri elementi.

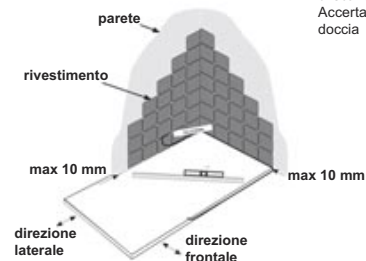

I piatti doccia della Collezione PIETRALUXe ARDELUX realizzati in Marmo Resina - Gel Coat, non richiedono una manutenzione specifica, per la pulizia si consiglia di utilizzare un panno morbido ed acqua miscelata a detersivi a base neutra, si raccomanda di non utilizzare prodotti acidi, alcool o prodotti abrasivi. Per maggiore precisione, riportiamo di seguito una tabella riguardante i risultati di durezza del piatto doccia soggetto all'esposizione di diversi agenti chimici che potrebbero essere impiegati nel bagno.

UNI-EN 14527 - IDONEITÀ ALLA PULIZIA

Prodotto	Effetto	Prodotto	Effetto
Varechina	24h (5)	Acetone	1 min (1)
Acido Cloridrico	4 h (1)	Isopropanolo	5 min (5)
Mastro Lindo	24h (3)	Tinta per capelli scura	5 min (2)
Viakal	24h (4)	Tinta per capelli media	5 min (2)
Aceto	24h (2)	Smalto per unghie scuro	5 min (3)
Ammoniaca	24h (4)	Smalto per unghie chiaro	1 h (5)
KH-7	24h (5)	Acqua ossigenata	24h (3)
Cillit Bang	24h (5)	Betadine	1 min (3)

Valori / 0 - Pellicola intaccata. / 1 - Degradamento superficie e/o formazione di bolle. / 2 - Variazione notevole di lucentezza e/o colore. / 3 - Variazione moderata di lucentezza e/o colore. / 4 - Variazione lieve di lucentezza o colore visibile solo a determinati angoli di controllo. / 5 - Senza modifiche visibili

RESISTENZA ALLO SCIVOLAMENTO

Prova sul bagnato Piatto Doccia Marmo Resina / Gel Coat - Texture Pietra - Ardesia

CLASSE DI SCIVOLAMENTO: CLASSE 3

Per analogia con la classificazione del codice Tecnico dell'Edificazione (applicabile ai pavimenti di edifici secondo la norma UNI-ENV 12633:2003), il campione testato è classificato di CLASSE 3

DICHIARAZIONE DI PRESTAZIONI

N° DdP: 05

Uso previsto: Uso domestico, per l'igiene personale
 Serie valutate: Collezione Pietralux

Prestazioni dichiarate: CLASSE 3

Caratteristiche fondamentali Conformità alle specifiche tecniche

Resistenza alle variazioni di temperatura	EN 14527:2006 Ap. 5.3
Stabilità del fondo	EN 14527:2006 Ap. 5.1
Resistenza chimica	EN 14527:2006 Ap. 5.2
Capacità alla pulizia	EN 14527:2006 Ap. 4.2
Quote di raccordo	UNI-EN 251:2004

Conforme al regolamento europeo dei prodotti da costruzione n. 305/2011

DICHIARAZIONE DI PRESTAZIONI

N° DdP: 01

Uso previsto: Uso domestico, per l'igiene personale
 Sistema di valutazione: Sistema 4

Prestazioni dichiarate

Caratteristiche fondamentali	Prestazioni	Conformità alle specifiche tecniche
Idoneità alla pulizia	CLASSE 1	EN 14527:2006 + A1
Durezza	CLASSE 1	EN 14527:2006 + A1

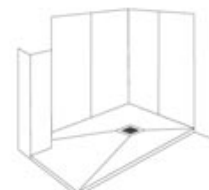

pannelli con installazione verticale

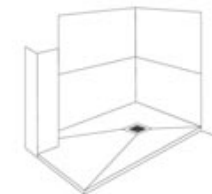

pannelli con installazione orizzontale

Nelle caso più frequente delle ristrutturazioni, togliendo ad esempio una vasca per sostituirla con un box doccia, e non disponendo della stessa tipologia delle piastrelle da rivestimento già presenti, si può risolvere il problema con l'applicazione degli appositi pannelli da rivestimento che, su richiesta, possono essere forniti nelle stesse colorazioni dei piatti doccia, di seguito diamo delle indicazioni di massima necessarie per l'installazione dei pannelli da rivestimento:

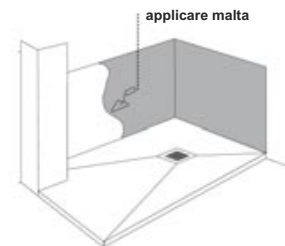

applicare malta



applicare resina sul lato in contatto con la malta

lato con finitura Gel Coat

24 ore di sciugatura

1) Applicare uno strato di malta sulle pareti per renderle lisce ed uniformi, senza dislivelli. Tenere conto dello spessore del pannello e della dimensione, affinché non fuoriesca dal piatto doccia. Usare l'imbottitura di cartone per proteggere il piatto doccia durante la posa dei pannelli.

2) Stendere la resina sul lato grezzo del pannello da mettere a contatto con la malta. Fare asciugare 24 ore prima di usare i pannelli.

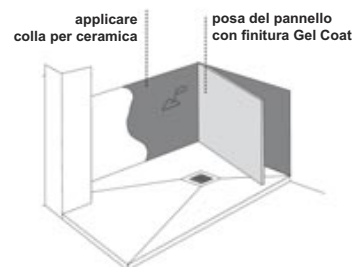

applicare colla per ceramica

posa del pannello con finitura Gel Coat

riempire con malta speciale per fughe ceramiche

24 ore di sciugatura

3) Stendere il collante per ceramica su tutta la superficie delle pareti intonacate. Posizionare il pannello sovrappendolo di un centimetro circa lungo il bordo esterno del piatto doccia. Applicare il pannello sollevandolo progressivamente fino ad appoggiarlo completamente alla parete.

4) Riempire le fughe fra i pannelli ed il piatto doccia con la malta speciale per fughe ceramiche. Lasciare asciugare 24 ore prima dell'uso.

VASCHE FREESTANDING

Design minimale applicato al concetto di benessere, il risultato di una serie di realizzazioni frutto della creatività contemporanea che ha voluto dar spazio, nei confini del bagno, a delle forme di arredo che esprimono estetica, funzionalità e praticità al tempo stesso.

Lo spazio arredato con gusto e razionalità, eleganza ed armonia, personalizzato da zone relax dove l'acqua fa da padrona, ispirandoci a quei valori che stanno alla base della migliore qualità di vita.

VASCHE IDROMASSAGGIO

Benessere quotidiano a portata di mano, aria ed acqua mescolati insieme, elementi che la tecnologia ha saputo trasformare in intense emozioni mettendo a punto un'idea progettuale volta alla felicità, al riposo del corpo e della mente, consapevoli che star bene con noi stessi vuol dire star bene anche con gli altri.

I benefici dell'idromassaggio sono molti, terapeutici sul lato fisico e salutare, ma anche su quello psicologico e dell'umore.

Il corpo, sottoposto al getto dell'acqua e dell'aria, trae grande vantaggio, tonifica la muscolatura, dona elasticità alla pelle, riduce il ristagno dei liquidi in eccesso, riattiva e potenzia la circolazione, aumenta l'azione distensiva e antistress, riduce la sensazione di fatica, ed apporta un senso di leggerezza, cura e piacere al tempo stesso.

CABINE MULTIFUNZIONE

Un'evoluzione del box doccia, non più semplicemente acqua a pioggia ma un'insieme di funzioni raccolte all'interno di uno spazio limitato ben congegnato, progettato per l'idromassaggio verticale.

Massaggiatori a getto dorsale, cervicale, plantare, in grado di convogliare in tanti modi diversi tutta l'energia dell'acqua, elemento vivificante della natura votata al benessere, per ritemperare il corpo e lo spirito. Ma non solo acqua, anche il bagno turco per immergersi in una nuvola di vapore micronizzato che, penetrando a fondo nella pelle, porta beneficio agli organi respiratori, l'aromatoterapia per esaltare gli effetti del bagno turco e profumare la pelle.

Un'insieme di trattamenti rigeneranti che tonificano i muscoli e riattivano la circolazione, benessere a tutto spazio, design sofisticato, relax alla sua massima espressione.



VASCHE FREESTANDING
VASCHE IDROMASSAGGIO
CABINE MULTIFUNZIONE

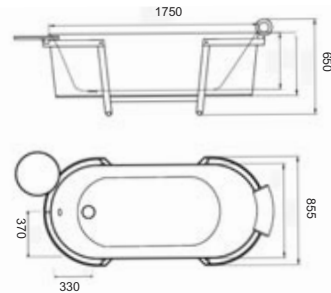

Vasca Freestanding in puro acrilico colore bianco lucido con troppo pieno. Dotata di una struttura esterna di sostegno in acciaio inox satinato. Completa di piletta di scarico click clack, sifone e tubo di scarico ø 32 mm. La vasca è realizzata in due gusci saldati, i quali conferiscono alla stessa un aspetto monolitico come se fosse un unico pezzo sia al tatto che alla vista. Questa realizzazione di Nilo Gioacchini, è stata premiata con il "Red Dot Award Design Concept 2016".

Per allestimento e funzioni consultare pagina 192-193

Articolo	Dimensioni mm.	Pag.24 del listino prezzi
602	1750x855x650H	



Una realizzazione impreveduta e sorprendente per l'originalità del design, una vasca free standing unica nel suo genere, che dona eleganza all'ambiente intorno. Un relax a tutto tondo, un morbido abbraccio delle eleganti curve simmetriche estremamente ampie e confortevoli, un tratto inconfondibile del design Nilo Gioacchini che ha saputo interpretare con questa realizzazione non solamente una vasca ma spazio intimo e personale racchiuso in una cornice di assoluta bellezza.

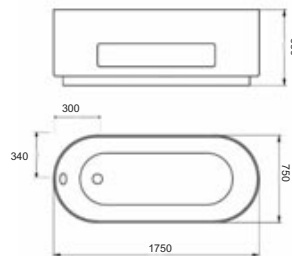

Vasca Freestanding in puro acrilico colore bianco lucido con troppo pieno. Dotata di led perimetrali a 7 colori che entrano in funzione grazie ad un sensore di prossimità collocato in corrispondenza del vano porta oggetti esterno. Completa di piletta di scarico click clack, sifone e tubo di scarico ø 32 mm. Supportata da struttura in acciaio inox con piedi regolabili. La vasca è realizzata in due gusci saldati, i quali conferiscono alla stessa un aspetto monolitico come se fosse un unico pezzo sia al tatto che alla vista.

Per allestimento e funzioni consultare pagina 192-193



Articolo	Dimensioni mm.	Pag.24 del listino prezzi
601	1750x750x650H	

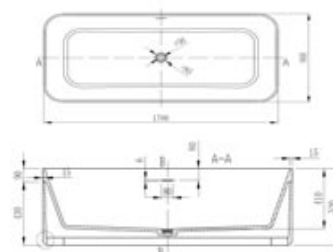

Vasca Freestanding monolite in **solid surface colore bianco matt**, Kg. 230 con troppo pieno.
Completa di piletta di scarico click clack, sifone e tubo di scarico ø 32 mm.

Per allestimento e funzioni consultare pagina 192-193

Articolo	Dimensioni mm.	Pag.24 del listino prezzi
NEW 1W711B	1700x800x520H	

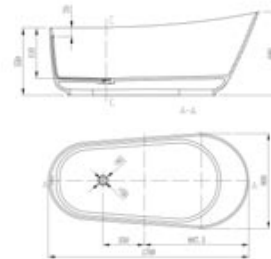

Vasca Freestanding monolite in **solid surface colore bianco matt**, Kg. 142 con troppo pieno.
Completa di piletta di scarico click clack, sifone e tubo di scarico \varnothing 32 mm.

Per allestimento e funzioni consultare pagina 192-193

Articolo	Dimensioni mm.	Pag.24 del listino prezzi
NEW 51711B	1700x800x680H	

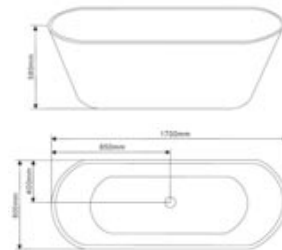

Vasca Freestanding in puro acrilico colore bianco lucido con troppo pieno. Completa di piletta di scarico click clack, sifone e tubo di scarico \varnothing 32 mm. Supportata da struttura in acciaio inox con piedi regolabili "da cm. 0 a cm. 4 h". La vasca è realizzata in due gusci saldati, i quali conferiscono alla stessa un aspetto monolitico come se fosse un unico pezzo sia al tatto che alla vista.

Per allestimento e funzioni consultare pagina 192-193

Articolo	Dimensioni mm.	Pag.24 del listino prezzi
NEW 0161	1700x800x580H	

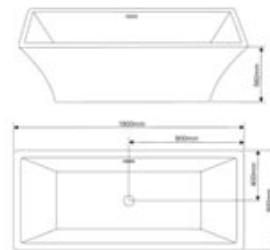

Vasca Freestanding in puro acrilico colore bianco lucido con troppo pieno. Completa di piletta di scarico click clack, sifone e tubo di scarico \varnothing 32 mm. Supportata da struttura in acciaio inox con piedi regolabili "da cm. 0 a cm. 4 h". La vasca è realizzata in due gusci saldati, i quali conferiscono alla stessa un aspetto monolitico come se fosse un unico pezzo sia al tatto che alla vista.

Per allestimento e funzioni consultare pagina 192-193

Articolo	Dimensioni mm.	Pag.24 del listino prezzi
NEW 1071	1800x800x560H	

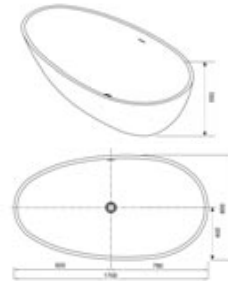

Vasca Freestanding in puro acrilico colore bianco lucido con troppo pieno. Completa di piletta di scarico click clack, sifone e tubo di scarico \varnothing 32 mm. Supportata da struttura in acciaio inox con piedi regolabili "da cm. 0 a cm. 4 h". La vasca è realizzata in due gusci saldati, i quali conferiscono alla stessa un aspetto monolitico come se fosse un unico pezzo sia al tatto che alla vista.

Per allestimento e funzioni consultare pagina 192-193

Articolo	Dimensioni mm.	Pag.25 del listino prezzi
 4061	1700x800x550H	

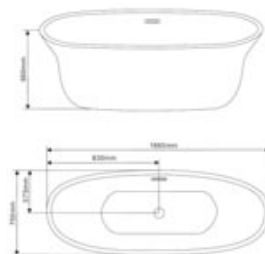

Vasca Freestanding in puro acrilico colore bianco lucido con troppo pieno. Completa di piletta di scarico click clack, sifone e tubo di scarico ø 32 mm. Supportata da struttura in acciaio inox con piedi regolabili "da cm. 0 a cm. 4 h". La vasca è realizzata in due gusci saldati, i quali conferiscono alla stessa un aspetto monolitico come se fosse un unico pezzo sia al tatto che alla vista.

Per allestimento e funzioni consultare pagina 192-193

Articolo	Dimensioni mm.	Pag.25 del listino prezzi
NEW 4071	1660x750x560H	

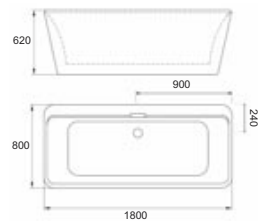

Vasca Freestanding in puro acrilico colore bianco lucido con troppo pieno. Completa di piletta di scarico click clack, sifone e tubo di scarico \varnothing 32 mm. Supportata da struttura in acciaio inox con piedi regolabili "da cm. 0 a cm. 4 h". La vasca è realizzata in due gusci saldati, i quali conferiscono alla stessa un aspetto monolitico come se fosse un unico pezzo sia al tatto che alla vista.

Per allestimento e funzioni consultare pagina 192-193

Articolo	Dimensioni mm.	Pag.25 del listino prezzi
62110W	1800x800x620H	

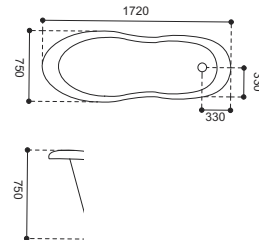

Vasca Freestanding realizzata con un guscio rinforzato in puro acrilico colore bianco lucido. Completa di colonna di scarico esterna cromo, piletta di scarico click clack e 4 piedi in ottone cromato.

Per allestimento e funzioni consultare pagina 192-193

Articolo	Dimensioni mm.	Pag. 25 del listino prezzi
6075	1720x750x750H	
6075R	Rubinetteria d'appoggio a pavimento	

MISCELATORI PER VASCHE CON APPOGGIO A PAVIMENTO



Articolo	Dimensioni mm.	Pag.25 del listino prezzi
----------	----------------	---------------------------

ART.T006037 **NEW**

T006037 1056H Ø 45

Miscelatore vasca a pavimento completo di base per fissaggio a pavimento, bocca con erogatore, doccia monogetto, flessibile in acciaio lunghezza mm. 1500 attacchi 1/2" G

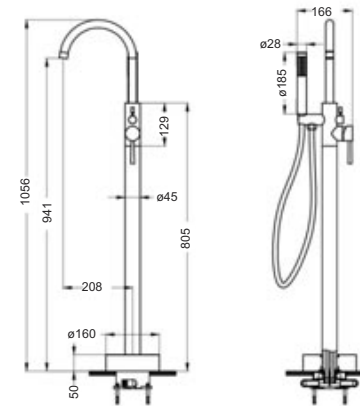

ART.Q097106 **NEW**

Q097106 153x153x877H

Miscelatore vasca a pavimento completo di base per fissaggio a pavimento, bocca con erogatore, doccia monogetto, flessibile in acciaio lunghezza mm. 1500 attacchi 1/2" G

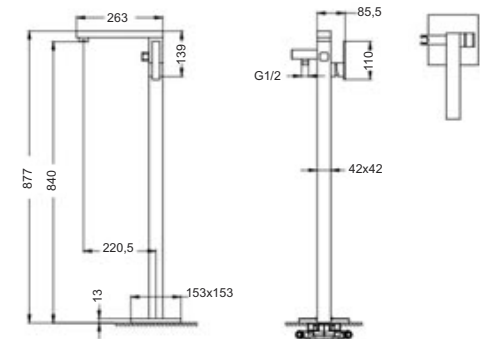

ART.6075R **NEW**

6075R 218x156x820H

Colonne di base per fissaggio a pavimento. Su richiesta gruppo vasca con doccia monogetto, flessibile in acciaio lunghezza mm. 1500 attacchi 1/2" G

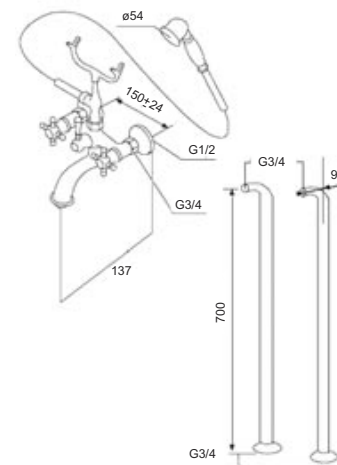



Le vasche idromassaggio della Collezione "TREVÌ" rappresentano l'eccellenza nel campo dell'idromassaggio grazie alle loro modalità di trattamento del corpo. Il massaggio Whirlpool è attivato da energici getti laterali d'aria ed acqua a direzione ed intensità regolabili, che stimolano la circolazione del sangue ed il sistema linfatico. Il massaggio Airpool avviene grazie a getti d'aria micronizzata che, pura o miscelata con l'ozono, fuoriesce dalle bocchette poste sul fondo della vasca esercitando un'azione delicata e rilassante. L'erogazione d'acqua a cascata, proveniente dalle fessure perimetrali, crea un gioco d'acqua che converge verso il centro della vasca, un sistema del tutto particolare ed esclusivo che può essere utilizzato anche per un benefico massaggio cervicale e si somma alle altre due azioni precedenti elevando al massimo il senso di benessere psico-fisico, sia pure grazie all'azione della cromoterapia generata dai faretto subacquei che, emanando nell'acqua luce rilassante, variabile per colore ed intensità, contribuiscono a creare un'atmosfera veramente suggestiva per rendere ancor più intensa l'esperienza dell'idromassaggio.

ART. TH1662



ART. TH2662

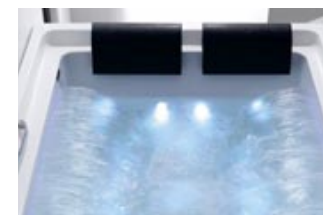

ART. TH3662



ART. TH235



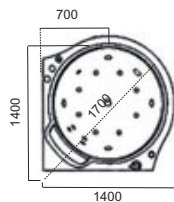

Vasca Idromassaggio in acrilico bianco.
La struttura è supportata da un telaio in acciaio inox con piedi regolabili "da cm. 0 a cm. 4 h".
Adatta per installazione ad angolo

Per allestimento e funzioni consultare pagina 192-193



Articolo	Dimensioni mm.	Pag.26 del listino prezzi
TH1662	1400x1400x710H	

COLLEZIONE "TREVI"

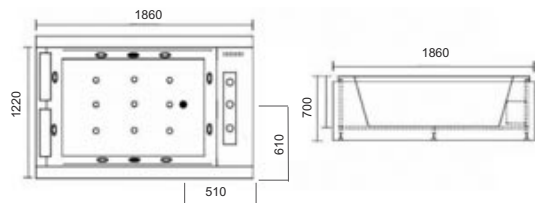

Vasca Idromassaggio in acrilico bianco.
 La struttura è supportata da un telaio in acciaio inox con piedi regolabili "da cm. 0 a cm. 4 h".
Adatta per installazione dx/sx e centro parete

Per allestimento e funzioni consultare pagina 192-193



Articolo	Dimensioni mm.	Pag. 26 del listino prezzi
TH2662	1860x1220x700H	

COLLEZIONE "TREVI"



Vasca idromassaggio in acrilico bianco.
 La struttura è supportata da un telaio in acciaio inox con piedi regolabili "da cm. 0 a cm. 4 h".
Adatta per installazione dx/sx e centro parete

Per allestimento e funzioni consultare pagina 192-193

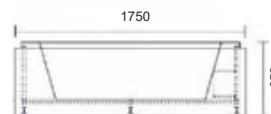
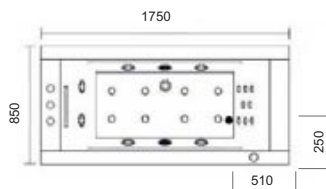

Articolo	Dimensioni mm.	Pag.26 del listino prezzi
TH3662	1750x850x650H	



COLLEZIONE "TREVI"

NEW ART. TH2351

COLLEZIONE "TREVI"



Vasca Idromassaggio in acrilico bianco.
La struttura è supportata da un telaio in acciaio inox con piedi regolabili "da cm. 0 a cm. 4 h".
Adatta per installazione dx/sx e centro parete

Per allestimento e funzioni consultare pagina 192-193

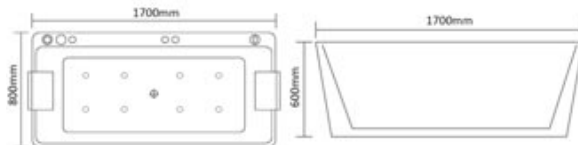

Articolo	Dimensioni mm.	Pag.27 del listino prezzi
NEW TH2351	1700x800x600H	

COLLEZIONE "NIAGARA"

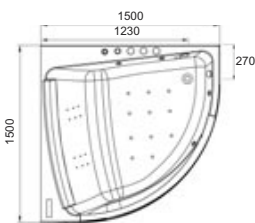

Vasca Idromassaggio in acrilico bianco.
La struttura è supportata da un telaio in acciaio inox con piedi regolabili "da cm. 0 a cm. 4 h".
Adatta per installazione ad angolo

Per allestimento e funzioni consultare pagina 192-193



Articolo	Dimensioni mm.	Pag.26 del listino prezzi
TB70156	1500X1500X630H	

COLLEZIONE "NIAGARA"

Versione dx



Seduta ergonomica

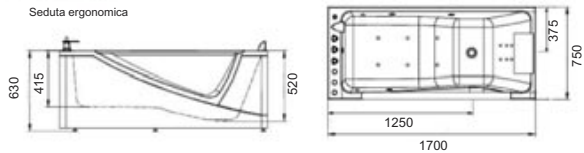

Vasca Idromassaggio in acrilico bianco.
La struttura è supportata da un telaio in acciaio inox con piedi regolabili "da cm. 0 a cm. 4 h".
Disponibile nelle versioni dx/sx

Per allestimento e funzioni consultare pagina 192-193



Articolo	Dimensioni mm.	Pag. 26 del listino prezzi
TB80156	1700X750X630H	

COLLEZIONE "IDROSTAR"



Colonna di scarico con troppo pieno e piletta sifonata



Bocchette idromassaggio orientabili con LED a 7 colori

Fondo vasca in fibra di vetro a 4 strati rinforzati con pannello in MDF 8 mm.
Pannelli laterali in fibra di vetro a 3 strati rinforzati

Pompa idromassaggio e centralina certificati CE installati in posizione sicura e facilmente raggiungibili rimuovendo il pannello laterale

Pompa aria

Piedini regolabili



Funzione autopulente dell'impianto. I tubi vengono puliti e drenati evitando che i residui finiscano nella pompa dell'idromassaggio

Erogatore acqua

Rubinetteria testata per un utilizzo continuo di 24 ore
Miscelatori e bocca di erogazione in ottone cromato
Cartucce a lunga durata (oltre 500.000 utilizzi)



Flessibili a doppia aggraffatura

Innesti tubazioni ad "U" per evitare residui nell'impianto



Consumi d'acqua ridotti del 20%



Seduta ergonomica

COLLEZIONE "IDROSTAR"

Versione dx

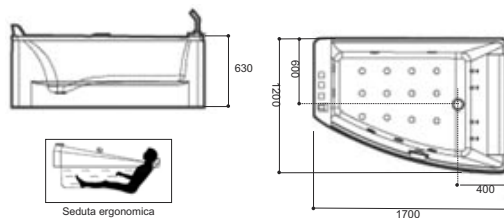

Vasca Idromassaggio in acrilico bianco.
La struttura è supportata da un telaio in acciaio inox con piedi regolabili "da cm. 0 a cm. 4 h".
Disponibile nelle versioni dx/sx

Per allestimento e funzioni consultare pagina 192-193



Articolo	Dimensioni mm.	Pag. 26 del listino prezzi
IDROSTAR 65100X	1700x1200x630H	



COLLEZIONE "IDROSTAR"

Versione dx

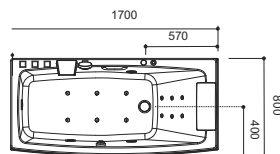
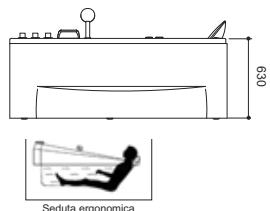

Vasca Idromassaggio in acrilico bianco.
La struttura è supportata da un telaio in acciaio inox con piedi regolabili "da cm. 0 a cm. 4 h".
Disponibile nelle versioni dx/sx

Per allestimento e funzioni consultare pagina 192-193

Articolo	Dimensioni mm.	Pag.27 del listino prezzi
IDROSTAR 62105B	1700x800x630H	

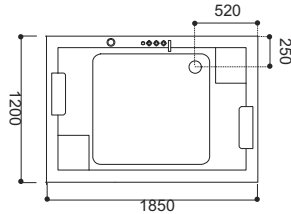
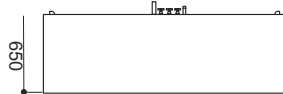

Vasca Idromassaggio in acrilico bianco.
 La struttura è supportata da un telaio in acciaio inox con piedi regolabili "da cm. 0 a cm. 4 h".
Adatta per l'installazione ad incasso

Per allestimento e funzioni consultare pagina 192-193



Articolo	Dimensioni mm.	Pag.27 del listino prezzi
214	1850x1200x650H	

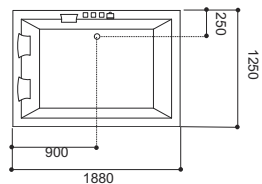
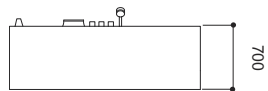

Vasca Idromassaggio in acrilico bianco.
 La struttura è supportata da un telaio in acciaio inox con piedi regolabili "da cm. 0 a cm. 4 h".
Adatta per l'installazione angolo dx / sx - o centro parete

Per allestimento e funzioni consultare pagina 192-193



Articolo	Dimensioni mm.	Pag.27 del listino prezzi
224	1880x1250x700H	

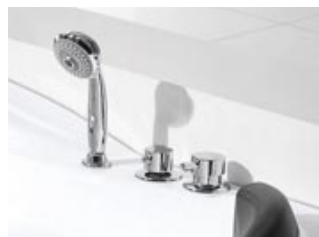
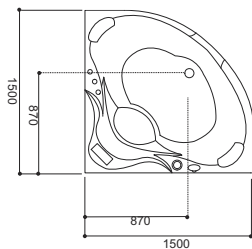
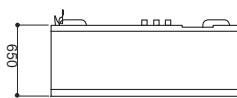

Vasca Idromassaggio in acrilico bianco.
 La struttura è supportata da un telaio in acciaio inox con piedi regolabili "da cm. 0 a cm. 4 h".
Adatta per l'installazione ad angolo

Per allestimento e funzioni consultare pagina 192-193



Articolo	Dimensioni mm.	Pag.27 del listino prezzi
204	1500x1500x650H	

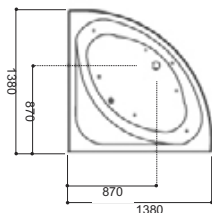
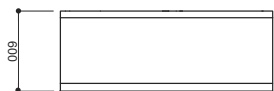

Vasca Idromassaggio in acrilico bianco.
 La struttura è supportata da un telaio in acciaio inox con piedi regolabili "da cm. 0 a cm. 4 h".
Adatta per l'installazione ad angolo

Per allestimento e funzioni consultare pagina 192-193



Articolo	Dimensioni mm.	Pag.27 del listino prezzi
226	1380x1380x600H	

Versione sx



Per allestimento e funzioni consultare pagina 192-193

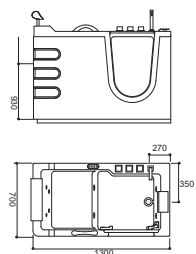

- Vasca con o senza idromassaggio certificata CE
- Sportello frontale con chiusura ermetica sistema approvata water proof
- Chiusura con cerniere "Hahn" made in Germany
- N° 4 bocchette idromassaggio regolabili
- N° 4 getti idromassaggio fissi
- Regolazione portata aria / acqua
- Cuscino e maniglione
- Accensione con pulsante pneumatico
- Pompa per idromassaggio 1.0 HP
- Capienza vasca 260 Lt.

Disponibile nelle versioni dx/sx

Articolo	Dimensioni mm.	Pag.28 del listino prezzi
C106 Vasca idromassaggio con sportello frontale	1300x700x930H	
C106S Vasca con sportello frontale	1300x700x930H	
PL106 Pannello aggiuntivo laterale DX / SX	130x70H	

Versione sx

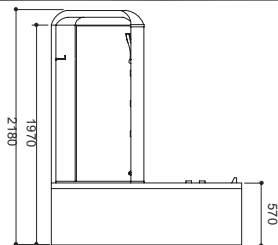
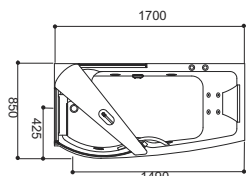

Vasca Idromassaggio combinata realizzata in acrilico bianco in abbinamento a cristalli temperati anteriori trasparenti e cristalli temperati posteriori fumé.
La struttura è supportata da un telaio in acciaio inox con piedi regolabili "da cm. 0 a cm. 4 h".
Disponibile nelle versioni dx/sx

Per allestimento e funzioni consultare pagina 192-193

Articolo	Dimensioni mm.	Pag.28 del listino prezzi
9501	1700x850x2180H	

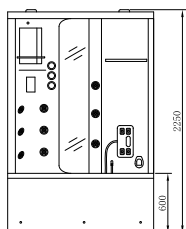

Vasca Idromassaggio combinata realizzata in acrilico bianco in abbinamento a cristalli temperati anteriori trasparenti e cristalli temperati posteriori fumé.
La struttura è supportata da un telaio in acciaio inox con piedi regolabili "da cm. 0 a cm. 4 h".
Adatta per installazione ad angolo

Per allestimento e funzioni consultare pagina 192-193

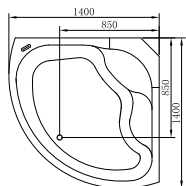

Articolo	Dimensioni mm.	Pag.28 del listino prezzi
9909	1400x1400x2250H	

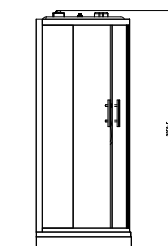

Cabina multifunzione con telaio in alluminio cromo, in abbinamento a cristalli temperati anteriori trasparenti e cristalli temperati posteriori satinati.
Il piatto doccia è in acrilico, supportato da un telaio in acciaio inox con piedi regolabili "da cm. 0 a cm. 4 h".
Adatta per installazione ad angolo

Per allestimento e funzioni consultare pagina 192-193

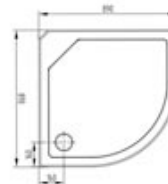

Articolo	Dimensioni mm.	Pag.28 del listino prezzi
NEW 86150S	900x900x2250H	



Versione sx

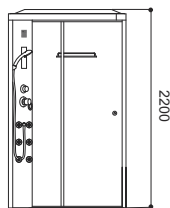
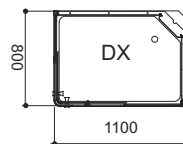

Cabina multifunzione con telaio in alluminio bianco, in abbinamento a cristalli temperati anteriori trasparenti e cristalli temperati posteriori satinati.

Il piatto doccia è in acrilico, supportato da un telaio in acciaio inox con piedi regolabili "da cm. 0 a cm. 4 h".
Disponibile nelle versioni ad angolo dx/sx

Per allestimento e funzioni consultare pagina 192-193

Articolo	Dimensioni mm.	Pag.28 del listino prezzi
 86152A	1100x800x2200H	

ALLESTIMENTI E FUNZIONI

Vasche Idromassaggio e Vasche Free Standing

Articolo	Cuscino	Rubinetteria bordo vasca con doccia	Getti Whirlpool	Getti Airpool	Getto a fontana con LED	Riempimento a cascata	Riempimento da Getti Whirlpool	Riempimento dall'erogatore bordo vasca	Pannello di controllo computerizzato		Cromoterapia su jets	Cromoterapia con faretto	Regolatore di pressione	Cassa acustica	Riscaldatore	Sistema autopulente	Sonda di livello	Seduta ergonomica	Peso Kg.	Potenza Kw-V-HZ	Portata d'acqua Lt.
TH1662	1	*	4+18		*	*			*		*					*	*		90	1,1Kw-220V-50HZ	300
TH2662	2	* a scomparsa	8+13		*	*			*		*					*	*		100	1,1Kw-220V-50HZ	400
TH3662	1	*	4+18		*	*			*		*					*	*		90	1,1Kw-220V-50HZ	200
TB70156	2	*	4+12	11		*	*		*		LED su oblò	*	Bluetooth	*	*	*	*		75	1,1Kw-220V-50HZ	442
TB80156	1	*	4+6	6		*	*		*		LED su oblò	*	Bluetooth	*	*	*	*		58	1Kw-220V-50HZ	235
65100X	2	*	6+6	12		*	*		*		*	*	Bluetooth	*	*	*	*		69	1,1Kw-220V-50HZ	433
2351HT	2	*	2+18		*	*					*	*				*	*		90	1,1Kw-220V-50HZ	200
62105B	1	*	5+12					*			*	*				*	*		48	0,75Kw-220V-50HZ	275
214	2	*	6	9				*	*		*	*		FM		*	*		95	1,1Kw-220V-50HZ	400
224	2	*	8	12				*	*		*	*		FM		*	*		115	1,1Kw-220V-50HZ	400
204	2	*	6					*	*		*	*				*	*		90	0,9Kw-220V-50HZ	350
226		*	4+4					*	*		*	*				*	*		70	0,75Kw-220V-50HZ	250
C106	1	*	4+4					*	*		*	*				*	*		59	0,75Kw-220V-50HZ	260
C106S	1	*						*	*		*	*				*	*		50		260
1W711B																			230		300
51711B																			142		270
602																			67		223
601																			54	0,45Kw-220V-50HZ	266
0161																			38		230
1071																			38		220
4061																			35		180
4071																			37		175
62110W																			62		290
6075																			43		215

Vasche Combinare e Cabine Doccia Multifunzione

Articolo	Cuscino	Rubinetteria	Getti Whirlpool	Riempimento dall'erogatore bordo vasca	Pannello di controllo computerizzato	Regolatore di pressione	Cassa acustica	Sistema autopulente	Sedile			Soffione superiore	Doccia estraibile	Massaggiatore dorsale	Vaporizzatore	Lampada superiore	Ventola aspirazione	Porta asciugamani	Mensola	Peso KG.	Potenza Kw-V-HZ	Portata d'acqua Lt.
9501	1	*	4+4	*		*		*	*		*	*		3					2	103	0,75Kw-220V-50HZ	229
9909	1	*	6	*	*	*	FM	*	*		*	*		12+mas. plant.	*	*	*	1	1	199	1,6Kw-220V-50HZ	300
86150S		*			*		FM				*	*		6	*	*	*		1	90	0,75Kw-220V-50HZ	
86152A		*			*		FM				*	*		6	*	*	*		1	87	0,45Kw-220V-50HZ	

COLONNE IDRO ASTE DOCCIA SOFFIONI RUBINETTERIA

La doccia tradizionale, alimentata da soffioni con getti a pioggia, indubbiamente è il sistema più rapido e pratico usato da ognuno di noi, farsi accarezzare dal getto dell'acqua suscita tante sensazioni che avvolgono tutto il corpo, benessere completo di cui possiamo godere dal risveglio del mattino al ritorno a casa dopo una giornata di lavoro.

Per i più esigenti e per chi vuole dare al suo bagno un tocco di modernità, design innovativo giocoso e raffinato, si possono adottare varie soluzioni utilizzando la vasta gamma di articoli del nostro catalogo, portando in questo modo valore aggiunto ed allegria, tutti elementi necessari per ottimizzare lo spazio a disposizione, un sistema integrale di benessere per ritemperare il corpo e lo spirito.

RUBI NET TE RIA



ARTICOLI COMPLEMENTARI

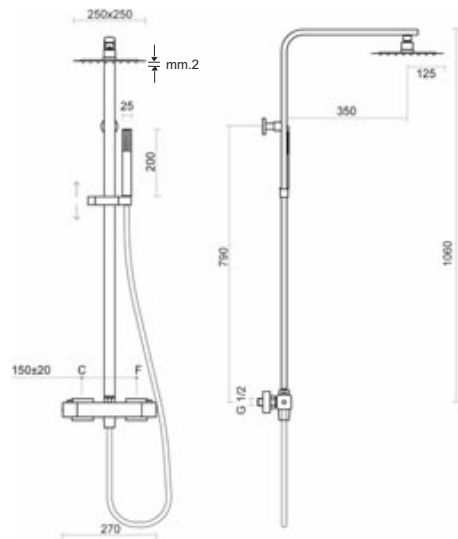

Colonna doccia a sezione quadrata in ottone cromato, con miscelatore termostatico a due vie integrato di deviatore, soffione doccia superiore in acciaio inox con finitura a specchio mm.250 x 250 spessore mm. 2, doccia monogetto estraibile in ottone cromato con supporto regolabile, flessibile da mm. 1500 in PVC colore silver.

Articolo	Dimensioni mm.	Pag.29 del listino prezzi
810YLD	363x1037H	

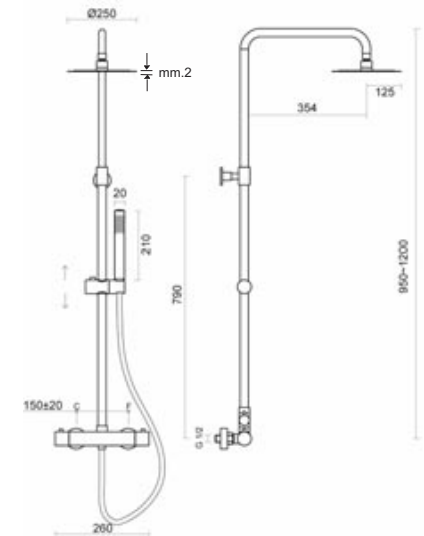

Colonna doccia a sezione tonda in ottone cromato, con miscelatore termostatico a due vie integrato di deviatore, soffione doccia superiore in acciaio inox con finitura a specchio diametro mm.250, spessore mm. 2, doccia monogetto estraibile in ottone cromato con supporto regolabile, flessibile da mm. 1500 in PVC colore silver.

Articolo	Dimensioni mm.	Pag.29 del listino prezzi
320YLD	366x950/1200H	

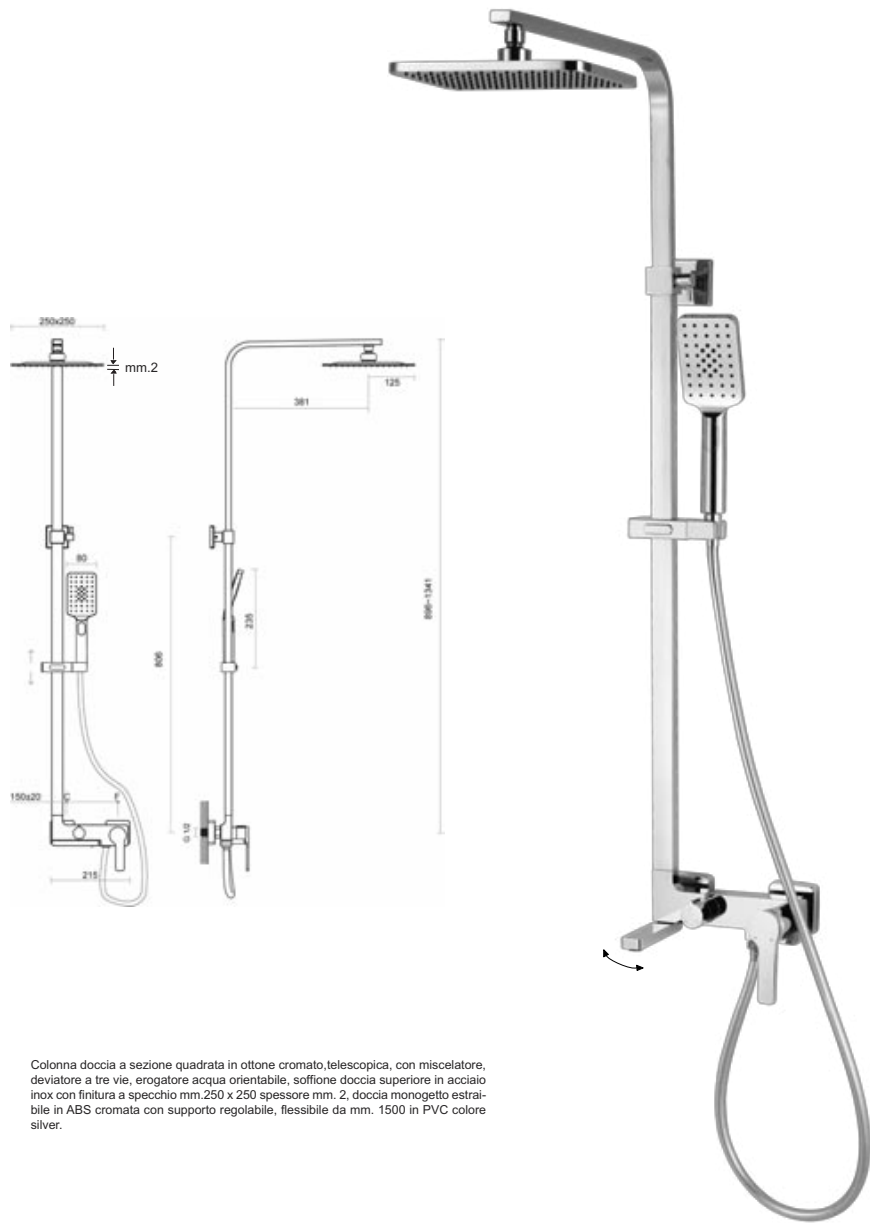

Colonna doccia a sezione quadrata in ottone cromato,telescopica, con miscelatore, deviatore a tre vie, erogatore acqua orientabile, soffione doccia superiore in acciaio inox con finitura a specchio mm.250 x 250 spessore mm. 2, doccia monogetto estraibile in ABS cromata con supporto regolabile, flessibile da mm. 1500 in PVC colore silver.



Colonna doccia a sezione tonda in ottone cromato, telescopica, con miscelatore, deviatore a tre vie, erogatore acqua orientabile, soffione doccia superiore in acciaio inox mm.250 x 250 spessore mm. 2, doccia estraibile in ABS cromata con supporto regolabile, flessibile da mm. 1500 in PVC colore silver.

Articolo	Dimensioni mm.	Pag.29 del listino prezzi
C410935BMW	551x896/1341H	

Articolo	Dimensioni mm.	Pag.29 del listino prezzi
C57T32ZB	500X838/1350H	

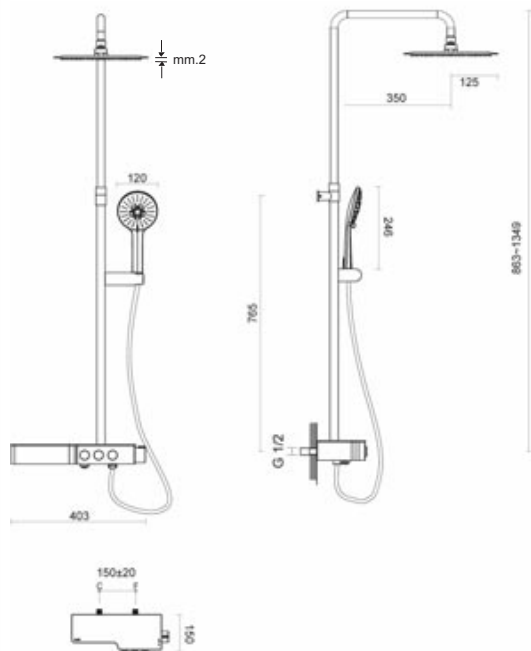

Colonna doccia a sezione tonda in ottone cromato con frontalino bianco, telescopica, deviatore a tre vie con comando a pulsanti, miscelatore, erogatore acqua, mensola, soffione doccia superiore in acciaio inox diametro mm.250 spessore mm. 2, doccia estraibile in ABS cromata con supporto regolabile, flessibile da mm. 1500 in PVC colore silver

Articolo	Dimensioni mm.	Pag.29 del listino prezzi
4VR600932	450X863/1349H	

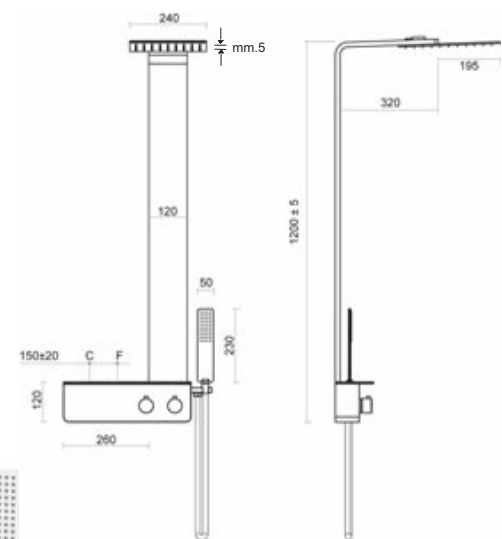

Colonna doccia multifunzione disponibile in acciaio inox spazzolato o colore bianco matt, con miscelatore, deviatore a due vie, doccia superiore mm. 240 x 320, doccia estraibile in acciaio inox spazzolato, mensola, flessibile mm. 1500 in PVC colore silver.

Articolo	Dimensioni mm.	Pag.29 del listino prezzi
830YLD Finitura Cromo	520x1200H	
W830YLD Finitura Bianco opaco	520x1200H	

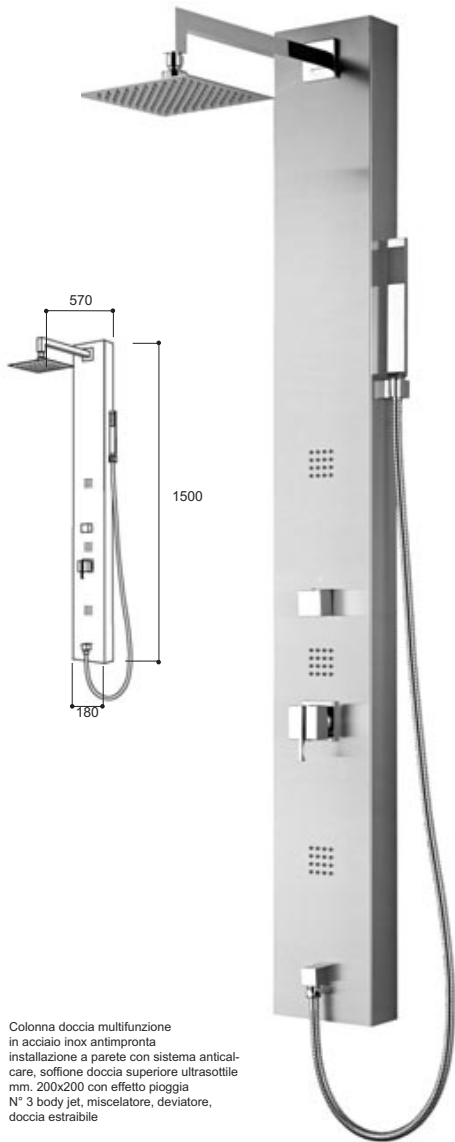

Colonna doccia multifunzione in acciaio inox antimpronta installazione a parete con sistema anticalcare, soffione doccia superiore ultrasottile mm. 200x200 con effetto pioggia N° 3 body jet, miscelatore, deviatore, doccia estraibile

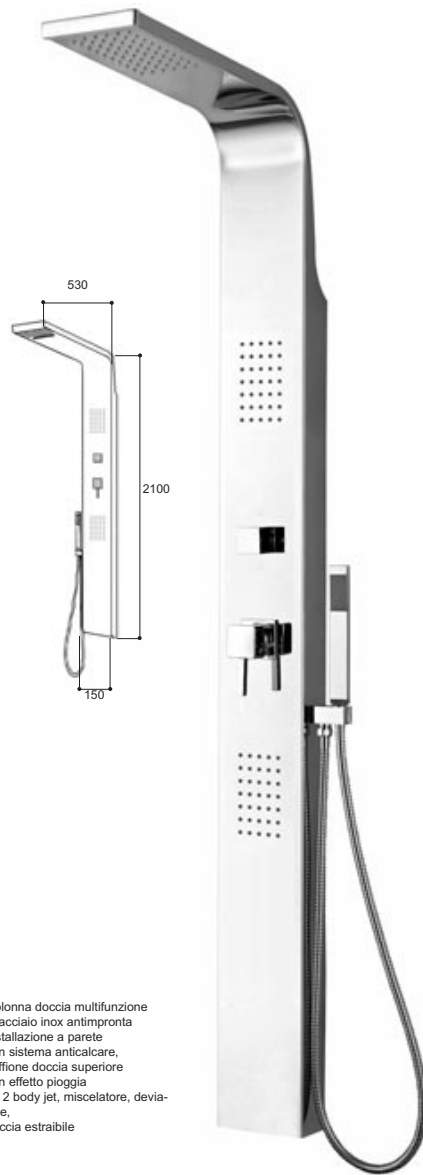

Colonna doccia multifunzione in acciaio inox antimpronta installazione a parete con sistema anticalcare, soffione doccia superiore con effetto pioggia N° 2 body jet, miscelatore, deviatore, doccia estraibile

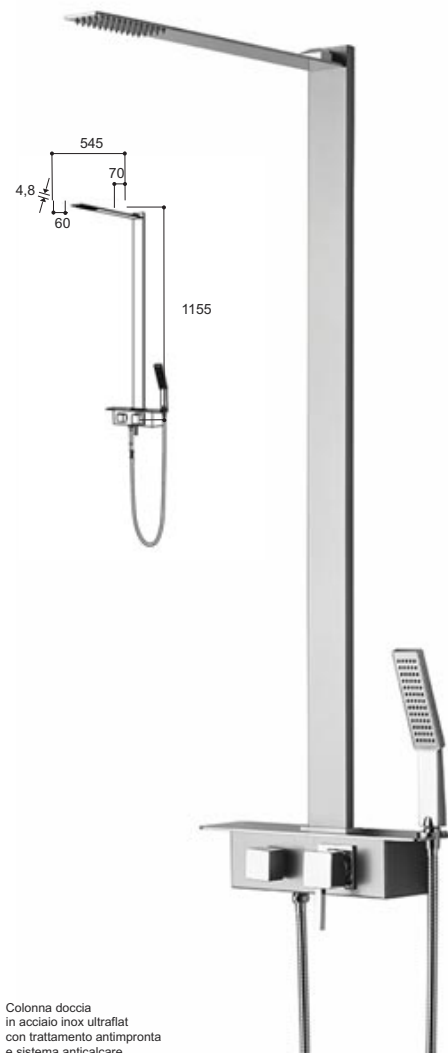

Colonna doccia in acciaio inox ultraflat con trattamento antimpronta e sistema anticalcare, soffione doccia superiore con effetto pioggia, deviatore, miscelatore, doccia estraibile, adatto per installazione a parete

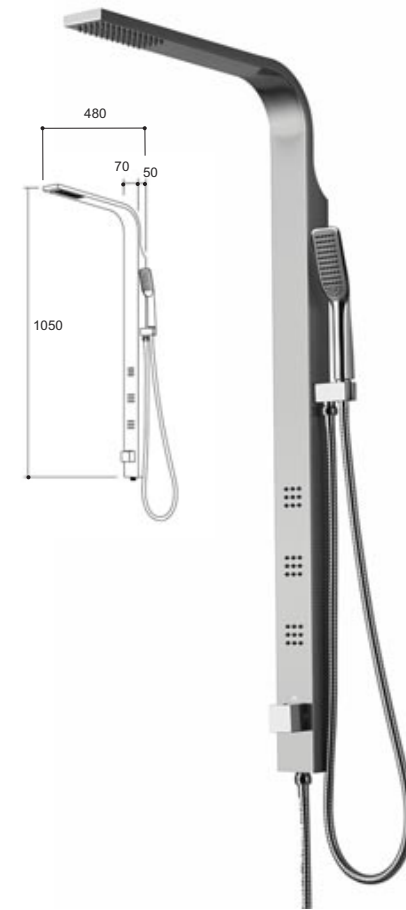

Colonna doccia multifunzione in acciaio inox con trattamento antimpronta e sistema anticalcare, soffione doccia superiore con effetto pioggia N° 3 body jet, deviatore, doccia estraibile, adatto per installazione a parete abbinabile ad un incasso doccia o esterno doccia

Articolo	Dimensioni mm.	Pag.30 del listino prezzi
7041	180x1500Hx570P	

Articolo	Dimensioni mm.	Pag.30 del listino prezzi
711/A	150x2100Hx530P	

Articolo	Dimensioni mm.	Pag.30 del listino prezzi
7118	280x1155Hx545P	

Articolo	Dimensioni mm.	Pag.31 del listino prezzi
7112	70x1050Hx480P	

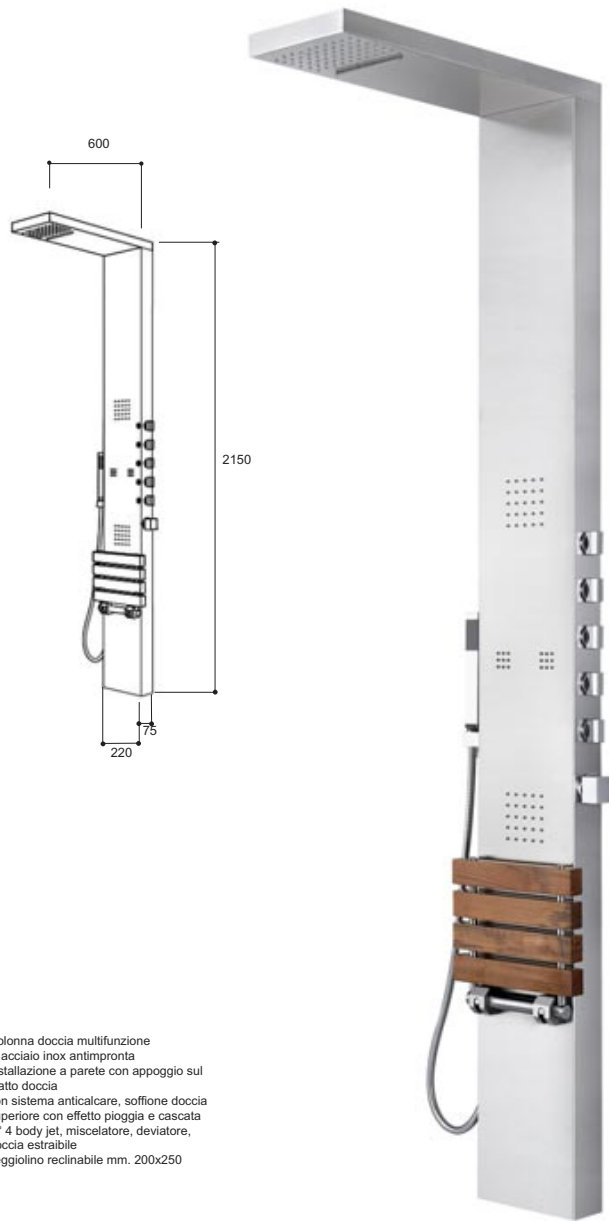

Colonna doccia multifunzione
in acciaio inox antimpronta
installazione a parete con appoggio sul
piatto doccia
con sistema anticalcare, soffione doccia
superiore con effetto pioggia e cascata
N° 4 body jet, miscelatore, deviatore,
doccia estraibile
seggolino reclinabile mm. 200x250

Articolo	Dimensioni mm.	Pag.30 del listino prezzi
7058	220x2150Hx600P	

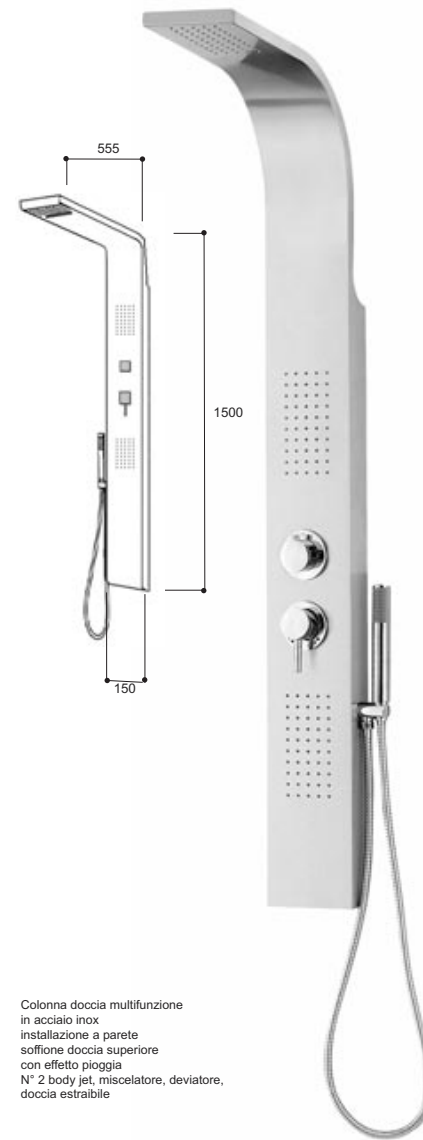

Colonna doccia multifunzione
in acciaio inox
installazione a parete
soffione doccia superiore
con effetto pioggia
N° 2 body jet, miscelatore, deviatore,
doccia estraibile

Articolo	Dimensioni mm.	Pag.30 del listino prezzi
42GD	150x1500Hx555P	

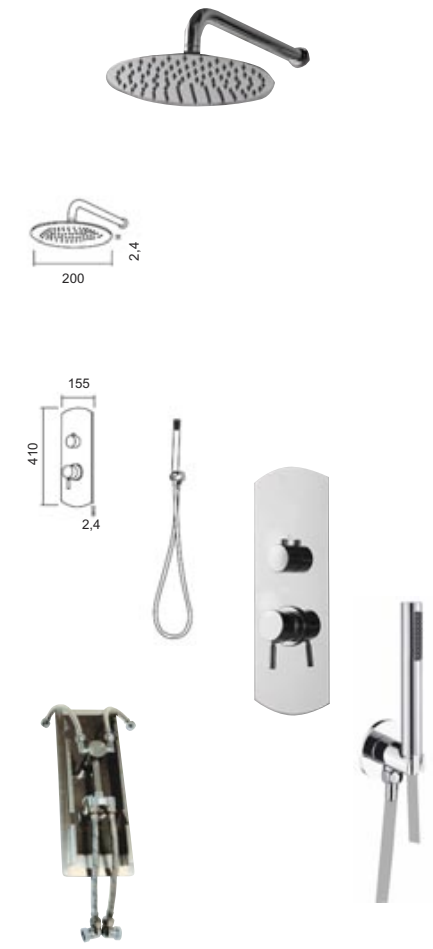

Gruppo doccia composto da:
- Soffione doccia in acciaio ultraflat diam. 200 mm.
con sistema anticalcare effetto pioggia
- Incasso doccia con deviatore
con sistema ispezionabile
- Doccia estraibile con supporto a parete

Articolo	Dimensioni mm.	Pag.31 del listino prezzi
7110	155x410Hx2,4P	



Colonna doccia Marte
Asta telescopica mm. 900/1300
Soffione Ø mm. 200
abbinabile ad un incasso doccia
o esterno doccia



Colonna doccia Urano
Asta telescopica mm. 900/1300
Soffione mm. 200x200
abbinabile ad un incasso doccia
o esterno doccia

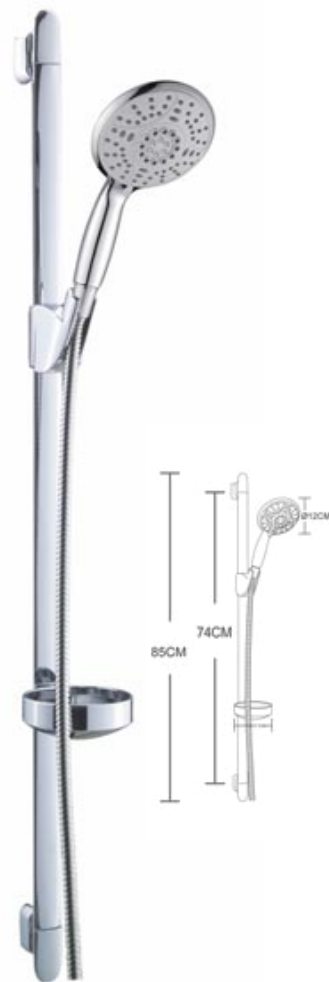

Doccia saliscendi Saturno
con N° 4 getti regolabili Ø mm. 140
Asta mm. 850
abbinabile ad un incasso doccia
o esterno doccia



Doccia saliscendi Luna
con N° 4 getti regolabili Ø mm. 80
Asta mm. 650H
abbinabile ad un incasso doccia
o esterno doccia

Articolo	Dimensioni mm.	Pag.31 del listino prezzi
G-5002	300x900 / 1300H	

Articolo	Dimensioni mm.	Pag.31 del listino prezzi
G-5005	300x900 / 1300H	

Articolo	Dimensioni mm.	Pag.31 del listino prezzi
F328CSL	300x850H	

Articolo	Dimensioni mm.	Pag.31 del listino prezzi
F307CSL	300x650H	

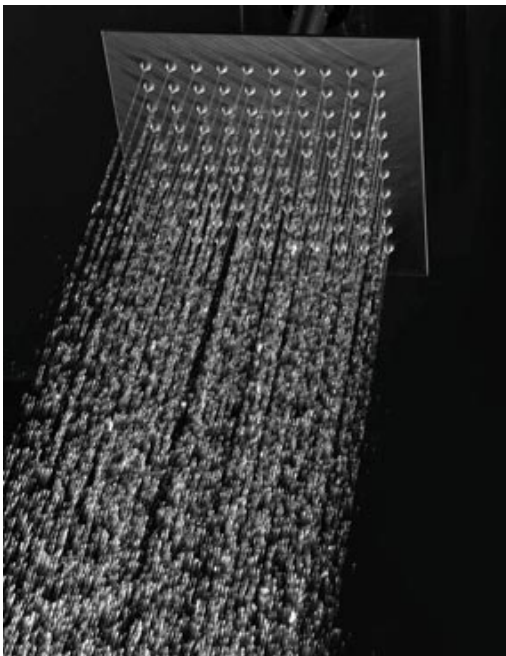

ART. 2206
mm. 300x300x2H

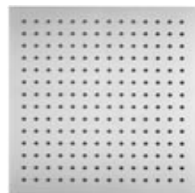

ART. 2204
mm. 250x250x2H

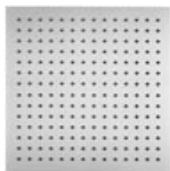

ART. 2202
mm. 200x200x2H

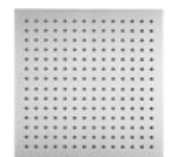

Soffione doccia ultra sottile in acciaio inox con sistema anticalcare effetto pioggia



ART. 2205
mm. Ø300x2H



ART. 2203
mm. Ø250x2H



ART. 2201
mm. Ø200x2H



Soffione doccia ultra sottile in acciaio inox con sistema anticalcare effetto pioggia



ART. ZFB22
mm. 200x22x22
Braccio doccia
installazione a soffitto



ART. FB22 mm. 400x22x22
Braccio doccia installazione a parete

Articolo	Descrizione	Dimensioni	Pag.33 del listino prezzi
2206	Soffione Doccia in acciaio inox	300x300x2H	
2204	Soffione Doccia in acciaio inox	250x250x2H	
2202	Soffione Doccia in acciaio inox	200x200x2H	
FB22	Braccio Doccia in acciaio inox	400x22x22	
ZFB22	Braccio Doccia in acciaio inox	200x22x22	



ART. ZB24
mm.200xØ25
Braccio doccia
installazione a soffitto



ART. JB24 mm.330xØ25
Braccio doccia installazione a parete

Articolo	Articolo	Dimensioni	Pag.33 del listino prezzi
2205	Soffione Doccia in acciaio inox	Ø300x2H	
2203	Soffione Doccia in acciaio inox	Ø250x2H	
2201	Soffione Doccia in acciaio inox	Ø200x2H	
JB24	Braccio Doccia in acciaio inox	330xØ25	
ZB24	Braccio Doccia in acciaio inox	200xØ25	

ART. 7049G

soffione doccia rettangolare in acciaio inox con finitura a specchio per installazione a parete, doccia con effetto pioggia e cascata cervicale, getti in silicone, spessore mm. 4,8

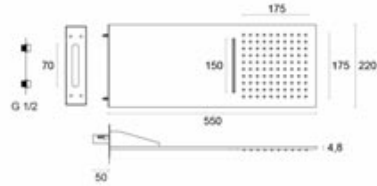

ART. 9213

soffione doccia rettangolare in acciaio inox con finitura a specchio per installazione a parete, doccia con effetto pioggia, getti in silicone, spessore mm. 15.

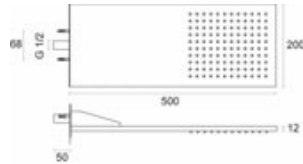

ART. 9215

soffione doccia tondo in acciaio inox con finitura a specchio per installazione a parete, doccia con effetto pioggia, getti in silicone, spessore mm. 15.

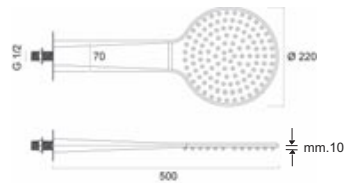

Kit doccia in acciaio inox con mensola finitura a specchio, curva doccia con supporto in ottone cromato, doccia estraibile in ottone cromato, flessibile mm. 1500 in PVC colore silver.



Articolo Pag.34 del listino prezzi
C4



Kit doccia in acciaio inox finitura a specchio, curva doccia con supporto in ottone cromato, doccia estraibile in ottone cromato, flessibile mm. 1500 in PVC colore silver.



Articolo Pag.34 del listino prezzi
C3

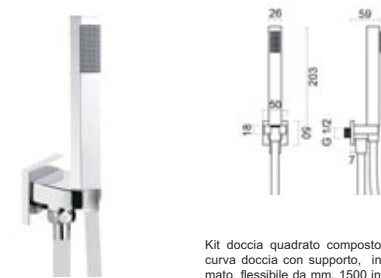

Kit doccia quadrato composto da doccia, curva doccia con supporto, in ottone cromato, flessibile da mm. 1500 in PVC colore silver.



Articolo Pag.34 del listino prezzi
C2 **80,00**



Kit doccia rotondo composto da doccia, curva doccia con supporto, in ottone cromato, flessibile da mm. 1500 in PVC colore silver.



Articolo Pag.34 del listino prezzi
C1



Idroscopino x wc
Kit idroscopino completo di doccia in ABS flessibile in acciaio inox e rubinetto in ottone solo acqua fredda

Articolo Pag.34 del listino prezzi
31001P3

Articolo	Dimensioni mm.	Pag.32 del listino prezzi
7049G	550x220x4,8H	
9213	500x200x12H	
9215	500x220x12H	



COLLEZIONE
VALERIE



Articolo Pag. 35
del listino prezzi

WAU16398C
Miscelatore monocomando per lavabo

cartuccia ø 35

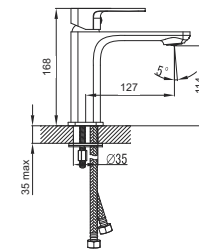

WAU16R98C
Miscelatore mon. per lavabo canna alta

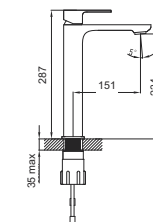

WAU14007C
Miscelatore mon. ad incasso per lavabo

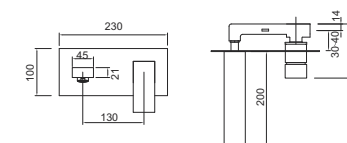

WAU46398C
Miscelatore monocomando per bidet

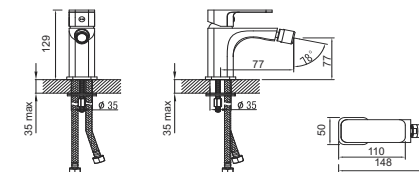



Articolo Pag.35
del listino prezzi

WAU23398C

Miscelatore monocomando esterno per vasca completo di doccia con supporto di fissaggio e flessibile

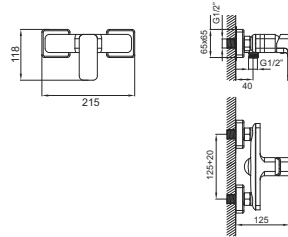

WAU33398C

Miscelatore monocomando esterno per doccia completo di doccia con supporto di fissaggio e flessibile

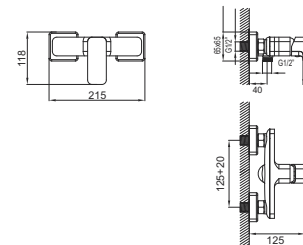

Q1

Miscelatore monocomando per doccia incasso - 1 via

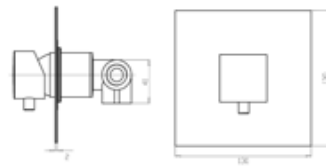

Q2

Miscelatore monocomando con deviatore per doccia incasso - 2 vie

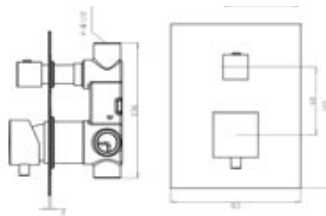

SFQ-23

Sifone di scarico in ottone cromato a sezione quadrata 50x50 mm. attacco 1.1/4"

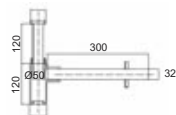

VALERIE



COLLEZIONE
ZUG



Articolo Pag.36
del listino prezzi

QN16091C
Miscelatore monocomando per lavabo

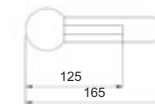
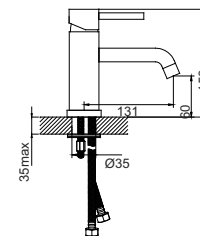

QN16A91C
Miscelatore mon. per lavabo canna alta

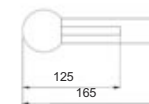
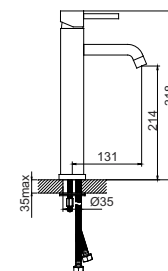

QN14009C
Miscelatore mon. ad incasso per lavabo

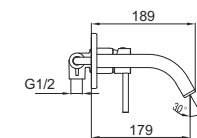
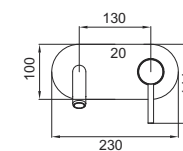

QN46091C
Miscelatore monocomando per bidet

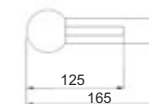
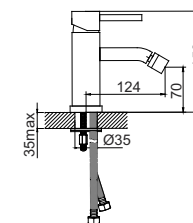



Articolo Pag.36
del listino prezzi

QN23091C

Miscelatore monocomando esterno per vasca completo di doccia con supporto di fissaggio e flessibile

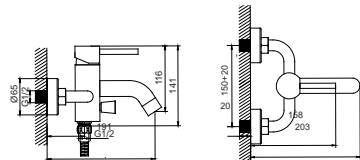

QN33090C

Miscelatore monocomando esterno per doccia completo di doccia con supporto di fissaggio e flessibile

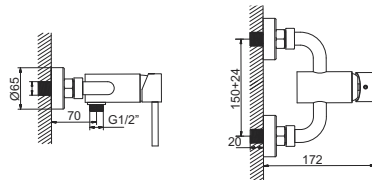

T1

Miscelatore monocomando per doccia incasso - 1 via

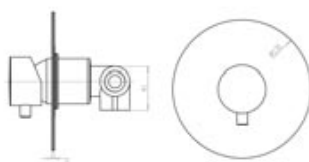

T2

Miscelatore monocomando con deviatore per doccia incasso - 2 vie

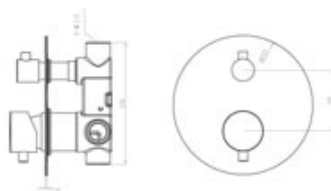

SFR-23

Sifone di scarico in ottone cromato a sezione tonda ø 44mm. attacco 1.1/4"

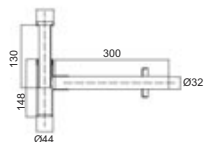



COLLEZIONE
ONE

cartuccia ø 35

Articolo

Pag.37
del listino prezzi



WBK16413C

Miscelatore monocomando per lavabo

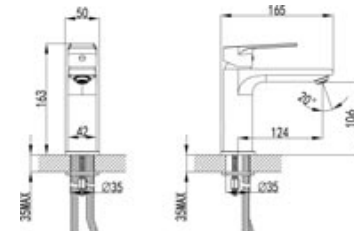

WBK16F13C

Miscelatore mon. per lavabo canna alta

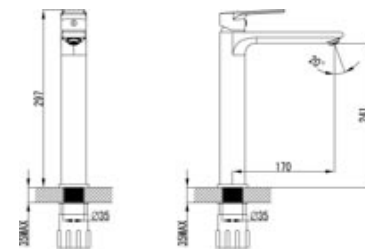

WBK46413C

Miscelatore monocomando per bidet

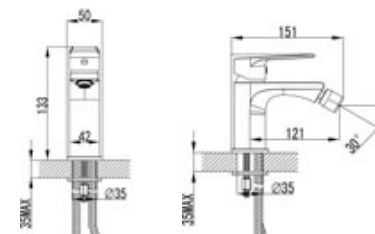

T1

Miscelatore monocomando
per doccia incasso - 1 via

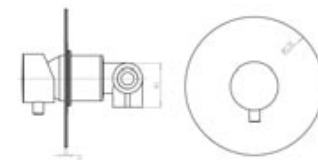

T2

Miscelatore monocomando con deviatore
per doccia incasso - 2 vie

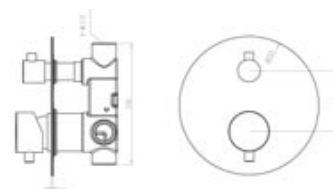



COLLEZIONE
HEXA



cartuccia ø 25

Articolo Pag.38
del listino prezzi

WPS168080C

Miscelatore monocomando per lavabo

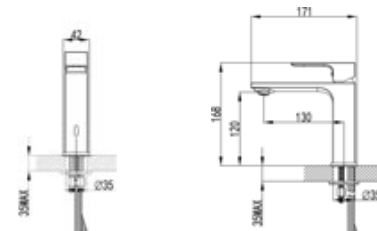

WPS168C80C

Miscelatore mon. per lavabo canna alta

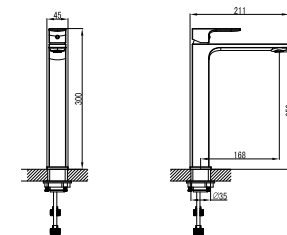

WPS468080C

Miscelatore monocomando per bidet



Q1

Miscelatore monocomando per doccia incasso - 1 via

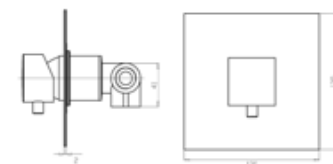

Q2

Miscelatore monocomando con deviatore per doccia incasso - 2 vie

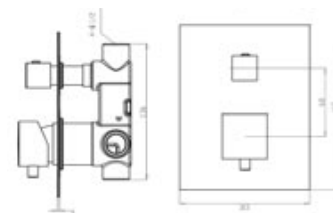



COLLEZIONE
IRON ✨

cartuccia ø 25

Articolo

Pag.39
del listino prezzi

WWT168Y60C

Miscelatore monocomando per lavabo

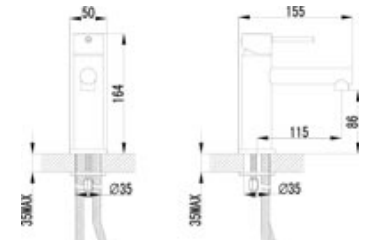

WWT168Z60C

Miscelatore mon. per lavabo canna alta

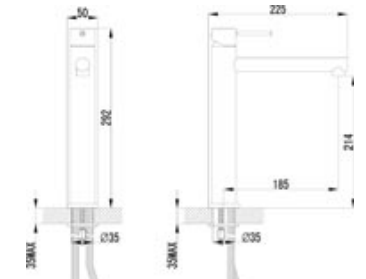

WWT468160C

Miscelatore monocomando per bidet

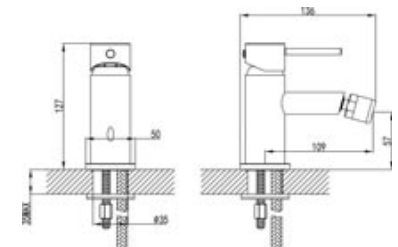

T1

Miscelatore monocomando
per doccia incasso - 1 via

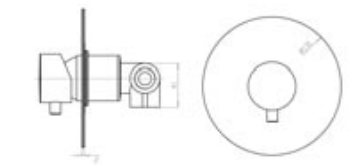

T2

Miscelatore monocomando con deviatore
per doccia incasso - 2 vie

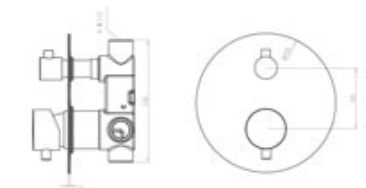



COLLEZIONE
VICTORIA



Articolo Pag.40
del listino prezzi

19004T4
Gruppo lavabo monoforo

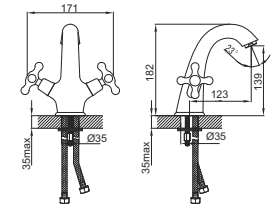

49003T4C
Gruppo bidet monoforo

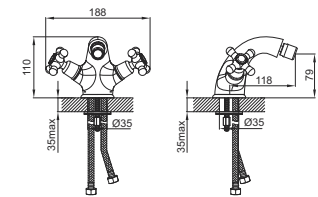

27007T4C
Gruppo esterno per vasca
completo di doccia e flessibile

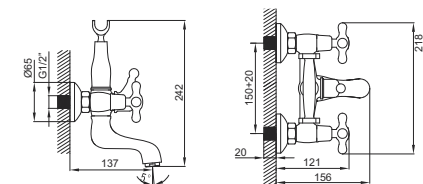



COLLEZIONE
ROMA 2

Articolo

Pag.41
del listino prezzi



SD90043C2

Miscelatore monocomando per lavabo

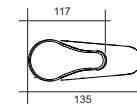
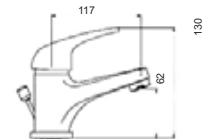

SD90044C2

Miscelatore monocomando per bidet

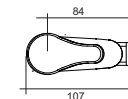
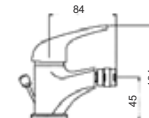

SD90041C2

Miscelatore monocomando esterno per vasca completo di doccia con supporto di fissaggio e flessibile

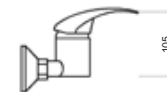
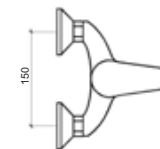

SD90049C2

Miscelatore monocomando esterno per vasca completo di doccia con supporto di fissaggio e flessibile

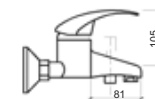
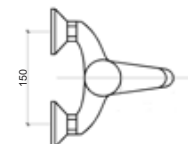

SD5002C2

Miscelatore monocomando per doccia incasso - 1 via

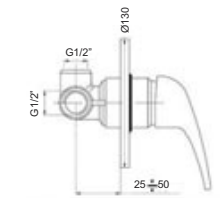



MISCELATORI PER LAVELLI DA CUCINA



Articolo Pag.42
del listino prezzi

QN56090C
Miscelatore monocomando per lavello cucina

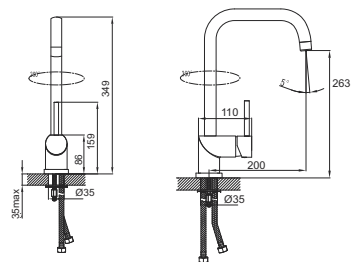

WAU56398C
Miscelatore monocomando per lavello cucina

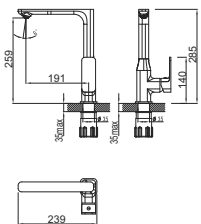

Articolo Pag.42
del listino prezzi

P56005C
Miscelatore monocomando per lavello cucina

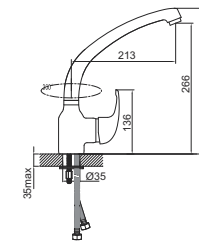

P56003C
Miscelatore monocomando per lavello cucina

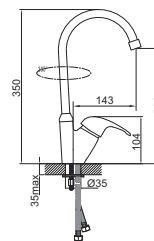

SD90045C2
Miscelatore monocomando per lavello cucina

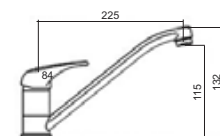

SD90048C2
Miscelatore monocomando per lavello cucina
con doccetta estraibile

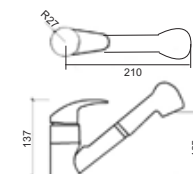

SD90046C2
Miscelatore monocomando per lavello cucina

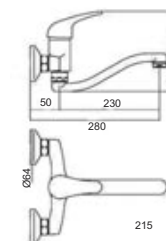



ARTICOLI IGIE NICO SANITARI





A differenza dei WC tradizionali, i modelli dotati di scarico RIMLESS non presentano la brida che ostacola la circolazione dell'acqua e che favorisce l'accumulo dello sporco.

La superficie interna del water con scarico RIMLESS è del tutto uniforme, impedendo in questo modo la formazione di sporco in angoli nascosti, l'acqua entra con vigore e in maniera simmetrica da entrambi i lati, creando un percorso completo di 360°.



Scarico senza ostacoli
per una pulizia più efficiente

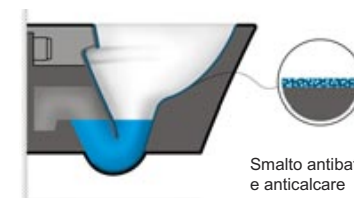

Smalto antibatterico
e anticalcare

Legenda icone articoli igienico sanitari



Vaso universale
P-Trap e S-Trap



Bidet appoggio
a pavimento



Sistema doppio
scarico 4/6L



Coprivaso con
chiusura rallentata



Certificazione
CE



Vaso sospeso
P-Trap



Bidet sospeso



Bidet Monoforo

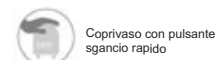

Coprivaso con pulsante
sgancio rapido





Articolo Dimensioni mm. Pag. 44 del listino prezzi

NWTR01 52X36

Vaso senza brida "Rimless" e scarico universale "S/IP"
Installazione filo parete con appoggio a pavimento

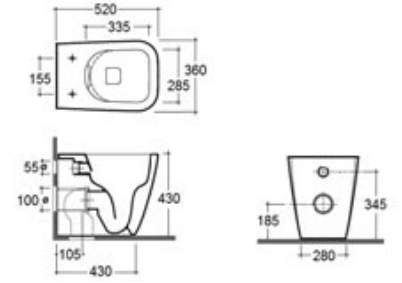

Articolo Dimensioni mm. Pag. 44 del listino prezzi

NBT02 52X36

Bidet monoforo
Installazione filo parete con appoggio a pavimento

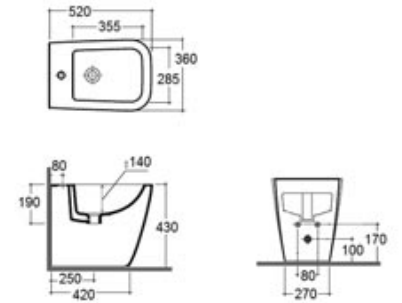

Articolo Pag. 44 del listino prezzi

HDA352-H19 COPRIVASO

Copriwaso avvolgente per serie **NORMA** in termoidurente con chiusura rallentata - e pulsante di sgancio rapido

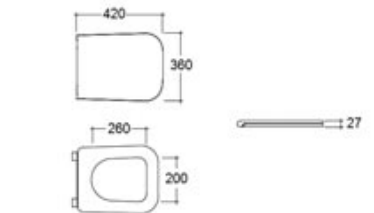



Articolo	Dimensioni mm.	Pag.44 del listino prezzi
----------	----------------	---------------------------

NWSR001	50X36	
---------	-------	--

Vaso sospeso senza brida "Rimless" - Installazione filo parete

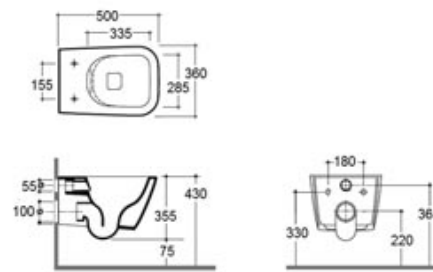

Articolo	Dimensioni mm.	Pag.44 del listino prezzi
----------	----------------	---------------------------

NBS002	50X36	
--------	-------	--

Bidet sospeso monoforo - Installazione filo parete

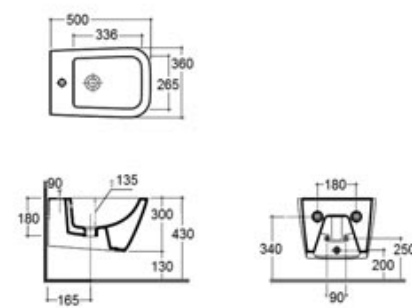

Articolo	Dimensioni mm.	Pag.44 del listino prezzi
----------	----------------	---------------------------

HDA352-H19 COPRIVASO
 Coprivaso avvolgente per serie NORMA in termoidurente con chiusura rallentata e pulsante di sgancio rapido

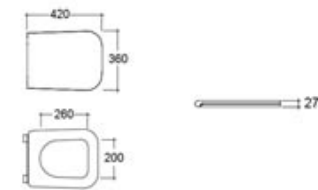



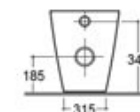
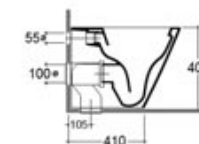
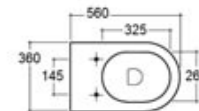

Articolo	Dimensioni mm.	Pag.45 del listino prezzi
----------	----------------	---------------------------

EWT01	56X36	
-------	-------	--

Vaso con brida e scarico universale "S/P"
Installazione filo parete con appoggio a pavimento

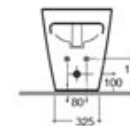
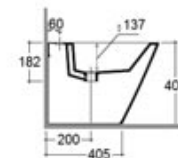
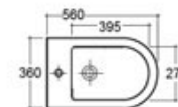

Articolo	Dimensioni mm.	Pag.45 del listino prezzi
----------	----------------	---------------------------

EBT02	56X36	
-------	-------	--

Bidet monoforo
Installazione filo parete con appoggio a pavimento

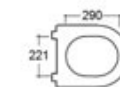

29,5

Articolo	Dimensioni mm.	Pag.45 del listino prezzi
----------	----------------	---------------------------

MOD870 COPRIVASO		
------------------	--	--

Coprivaso slim per serie ELMA in termoindurente con chiusura rallentata e pulsante di sgancio rapido

ELMA wc e bidet sospesi

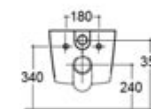
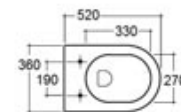

Articolo	Dimensioni mm.	Pag.45 del listino prezzi
EWSR001	52X36	

Vaso sospeso senza brida "Rimless" - Installazione filo parete

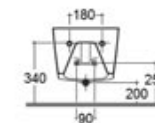
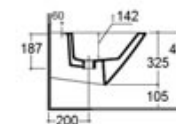
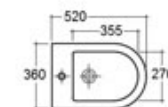

Articolo	Dimensioni mm.	Pag.45 del listino prezzi
EBS002	52X36	

Bidet sospeso monoforo - Installazione filo parete

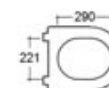

29,5

Articolo	Dimensioni mm.	Pag.45 del listino prezzi
MOD870 COPRIVASO		

Coprivaso slim per serie **ELMA** in termoidurente con chiusura rallentata e pulsante di sgancio rapido

ACCESSORI PER SERIE ELMA - NORMA

Articolo

Pag.46
del listino prezzi

SFR-23

Sifone di scarico in ottone cromato a sezione tonda \varnothing 44mm. attacco 1.1/4"

SFQ-23

Sifone di scarico in ottone cromato a sezione quadrata 50x50 mm. attacco 1.1/4"

424 CURVA TECNICA \varnothing 90

Raccordo per scarico a terra - Serie ELMA - Serie NORMA
Distanza da filo parete a centro foro di scarico cm 7

814 CURVA TECNICA \varnothing 90

Raccordo per scarico a terra - Serie ELMA - Serie NORMA
Distanza da filo parete a centro foro di scarico cm 10

154 CURVA TECNICA \varnothing 90

Raccordo per scarico a terra - Serie ELMA - Serie NORMA
Distanza da filo parete a centro foro di scarico cm 13

53204 RACCORDO PER VASO SCARICO A PARETE

Raccordo per vaso appoggio a pavimento scarico a parete
Serie ELMA art. EWT01
Serie NORMA art. NWTR01

624 RACCORDO PER VASO SOSPESO

Raccordo per vaso sospeso scarico a parete
Serie ELMA art. EWR001
Serie NORMA art. NWSR001

54000 \varnothing 60 MORSETTO PER VASO

Morsetto per vaso appoggio a pavimento o sospeso

STA01

Staffa di fissaggio per serie sospesa
Serie ELMA art. EWSR001 - art. EBS002
Serie NORMA art. NWSR001 - art. NBS002



Loc. La Chiusa snc - 01030 Castel Sant'Elia (VT) Italy
Tel. 0761.769159 - 0761.365590 (anche Fax)
E-mail: decorita@decoritaly.191.it
<http://www.decoritaly.it>